

## Uputstvo za instaliranje i rukovanje



Šporet na pelet

**SD STRONG PELLET**



## **CENJENOM POTROŠAČU**

Zahvaljujemo što ste nam ukazali poverenje i odlučili da kupite naš proizvod.

Napravili ste dobar izbor, jer peć poseduje tehničke karakteristike koje je svrstavaju u sam vrh svoje klase, u šta ćete se uveriti tokom eksploatacije.

Molimo Vas da pažljivo pročitate ovo uputstvo pre nego što počnete da koristite štednjak, jer ćete u njemu naći savete za pravilno rukovanje i održavanje štednjaka.

Verujemo da ćete se i Vi upisati u knjigu zadovoljnih kupaca naših proizvoda.

Maber Comerc doo  
Smederevo

## SADRŽAJ

1. Uvod .....	3
2. Opšte bezbednosne informacije .....	3
3. Opšte .....	4
3.1. Odgovornost .....	5
3.2. Rezervni delovi .....	5
3.3. Opis štednjaka .....	5
3.4. Pelet .....	6
3.5. Ambalaža .....	7
3.6. Sagorevanje .....	7
3.7. Sastavni delovi štednjaka .....	9
3.8. Tehnički podaci .....	10
4. Sigurnosni uređaji .....	10
5. Pozicioniranje i montaža štednjaka .....	11
5.1. Okruženje .....	11
5.2. Povezivanje štednjaka sa dimnjakom .....	11
5.3. Primeri montaže štednjaka .....	13
6. Puštanje štednjaka u rad .....	18
7. Čišćenje i održavanje štednjaka .....	19
8. Rukovanje i upravljanje štednjakom .....	22
8.1. Stavljanje štednjaka u pogon .....	23
8.2. Podešavanje intenziteta snage grejanja, pečenja i kuvanja .....	24
8.3. Podešavanje željene temperature .....	25
8.4. Dostizanje željene temperature .....	25
8.5. Isključivanje štednjaka .....	25
8.6. Prinudno isključivanje štednjaka i njeno pokretanje .....	26
8.7. Daljinsko upravljanje .....	27
8.8. Podešavanje časovnika i datuma na displeju .....	28
9. Kuvanje i pečenje .....	29
10. Programiranje rada štednjaka .....	30
10.1. Dnevno programiranje rada štednjaka .....	30
10.2. Nedeljno programiranje rada štednjaka .....	32
10.3. Vikend programiranje rada štednjaka .....	34
10.4. Programiranje stand - by moda .....	35
11. Alarmi .....	36
12. Garantna izjava .....	41
13. Saveti za zaštitu okoline .....	42

## 1. Uvod

### **Važno:**

Molimo Vas da ovo uputstvo pročitate pažljivo. U njemu su opisane sve faze i dati su svi saveti za besprekorno funkcionisanje štednjaka.

**U slučaju nepridržavanja ovog uputstva za korišćenje, proizvođač ne snosi nikakvu odgovornost za nastalu štetu.**

### **Obaveštenje:**

Puštanje u rad štednjaka (njeno prvo pokretanje) isključivo mora da obavi ovlašćeno lice. U slučaju da se prijavljuje kvar ili nedostatak čije je rešavanje opisano u uputstvu izlazak servisera će se naplaćivati prema cenovniku koji je odredila kompanija MABER COMERC DOO.

### **Korišćenje uputstva:**

Sa ovim uputstvom kompanija MABER COMERC DOO želi da obezbedi korisniku sve potrebne i neophodne informacije za bezbedno korišćenje štednjaka, kako bi se izbegla eventualna oštećenja štednjaka, stvari oko štednjaka i povrede prilikom nepravilnog korišćenja štednjaka.

### **Upozorenje:**

Ovo uputstvo je sastavni deo štednjaka, molimo Vas da proverite da li je dostavljeno uz štednjak. U slučaju da se uputstvo izgubi ili ošteti, molimo Vas zatražite kopiju drugog uputstva od kompanije MABER COMERC DOO ili od ovlašćenog distributera.

**Štednjak je namenjen za svrhu grejanja, kuvanja i pečenja. Strogo je zabranjeno koristiti štednjak u bilo koje druge svrhe. U slučaju ovakvog rada kompanija MABER COMERC DOO ili ovlašćeni distributer ne snose nikakvu odgovornost za nastalu štetu.**

## 2. Opšte bezbednosne informacije

Instalaciju moraju izvršiti ovlašćena lica koja korisniku daju svu odgovornost o postavljenoj štednjaku i koja će garantovati da tako instalirana štednjak neće imati smetnje u radu koje bi se desile lošom montažom štednjaka.

### **Važno:**

- Deca i osobe sa umanjenim psihofizičkim sposobnostima ne smeju rukovati radom štednjaka.
- Ne dozvoliti kućnim ljubimcima da se približavaju štednjaku.
- Prilikom rada štednjak razvija toplotu. Ne ostvarivati kontakt sa vrućim delovima štednjaka (staklo, odvod dima, vrata) jer postoji opasnost od stvaranja opekotina.
- Ne dozvoliti deci da dodiruju vruće delove štednjaka.
- **Ne otvarati vrata štednjaka dok štednjak radi.**
- Pepeo iz pepeljare izbacivati kada su štednjak i pepeo hladni.
- Ložište i unutrašnje delove štednjaka čistiti kada je štednjak isključen sa električne

- mreže i kada su i štednjak i pepeo hladni.
- Koristiti samo originalne rezervne delove koje isporučuje samo proizvođač štednjaka.
  - Kao gorivo isključivo koristiti drveni pelet.
  - Obezbediti stalan dovod čistog vazduha u prostoriju u kojoj je štednjak instaliran.
  - Uređaj je izrađen od materijala koji se mogu reciklirati.
  - **Promaja u dimnjaku mora biti  $12\pm 2$ Pa tokom rada štednjaka.**
  - Štednjak koji više nije za upotrebu ne sme se bacati bilo gde. Postoje predviđena mesta na kojima se uređaj može odložiti, koja su u skladu sa preporukama za odlaganje k korišćenih električnih i elektronskih uređaja.
  - **Štednjak ne isključivati izvlačenjem kabla iz utičnice. Pridržavajte se uputstva koji je dat u poglavlju „Rukovanje“.**
  - Deca se pored štednjaka smeju igrati samo uz nadzor odraslih osoba.
  - Sve reklamacije, ocenjene kao neispravnosti ili loše funkcionisanje štednjaka, prijaviti fabričkom ili ovlašćenom servisu telefonom ili u pisanoj formi. Na kraju ovog uputstva nalaze se brojevi tehničkog servisa.
  - **Prilikom prvog puštanja u rad, mogu se pojaviti produkti sagorevanja zaštitne prevlake i isparenja boje sa ugrađenih delova. U tom slučaju obavezno je provetranje prostorije dok se produkti i neprijatni mirisi ne eliminišu.**
  - **Ukoliko neovlašćena lica izvrše servisiranje ili bilo kakve popravke i prepravke ne štednjaka, vlasnik štednjaka gubi pravo na servis garantovan garancijom proizvođača i za eventualnu štetu nastalu nakon neovlašćenog servisiranja kompanija MABER COMERC DOO ili ovlašćeni distributer ne snosi nikakvu odgovornost.**
  - **Štednjak je oslonjen na podesive nogare koje treba podesiti tako da štednjak stoji stabilno i bez nagiba.**
  - **Štednjak je snabdevena uređajem za paljenje peleta, tako da je zabranjeno vršiti potpalu na drugi način sem propisanog.**
  - Svaku neispravnost štednjaka uklanja fabrički ili ovlašćeni servis.

### 3. Opšte

Štednjak se kontrilišu preko elektronskog displeja, tako da je sagorevanje potpuno automatizovano i kontrolisano putem elektronike. Elektronski se kontroliše paljenje i gašenje štednjaka i željena snaga. Ovo je omogućeno preko 5 režima rada štednjaka. Samim tim ovakav način upravljanja radom štednjaka garantuje sigurnost funkcionisanja štednjaka.

Čašica u kojoj pelet sagoreva konstruisana je tako da omogući da većina produkata sagorevanja završe u pepeljaru. Međutim, čašicu je potrebno proveravati svaki dan jer nije kvalitet svakog peleta isti pa može doći do zadržavanja produkata sagorevanja na dnu čašice (pogledati poglavlje „čišćenje i održavanje štednjaka“).

Prljanje stakla usled nekvalitetnog peleta se ne može izbeći kao i pojava blago sivkaste boje usled lepljenja prašine na staklo prilikom višecasovnog rada štednjaka.

### **3.1. Odgovornost**

MABER COMERC DOO ili ovlašćeni distributer odbija građansku i krivičnu odgovornost isporukom ovog priručnika, za bilo kakve nezgode koje su nastale potpunim ili delimičnim nepoštovanjem sadržaja ovog uputstva.

MABER COMERC DOO ili ovlašćeni distributer odbija svaku odgovornost proisteklu usled nepravilne upotrebe štednjaka od strane korisnika, pogrešnog korišćenja štednjaka od strane korisnika, neadekvatnim prepravkama i izmenama štednjaka ili od upotrebe neadekvatnih rezervnih delova za štednjak.

Proizvođač odbija svaku građansku i krivičnu odgovornost nastalu zbog:

- Lošeg održavanja štednjaka.
- Ne pridržavanja uputstva i saveta proizvođača.
- Ako je korišćenje štednjaka van sklada sa uputstvom o zaštiti.
- Instalacija koje nisu u skladu sa propisima koji važe u toj zemlji.
- Instaliranja štednjaka od strane neovlašćenih lica.
- Modifikacija i promena koje nisu odobrene od strane proizvođača.
- Upotrebe rezervnih delova koji nisu originalni.
- Oštećenja nastala usled prirodnih nepogoda ili usled kvarova na električnoj mreži (poplava, udara groma, povećanje napona u mreži itd).
- Lošeg održavanja dimovodnih cevi i dimnjaka.
- Korišćenja neadekvatnog peleta.

### **3.2. Rezervni delovi**

Koristiti samo originalne rezervne delove. Nije preporučljivo čekati da se komponente potpuno oštete pre samog menjanja. Preporučljivo je da se oštećeni delovi zamene pre njihovog totalnog kvara kako bi se izbegle moguće nesreće i kvarovi koji usled ovoga mogu da nastanu. Rezervne delove naručivati samo od ovlašćenih distributera ili direktno od proizvođača i imati u vidu rok isporuke naručenih delova.

### **3.3. Opis štednjaka**

Štednjak je proizveden i ispitivan prema Evropskom standardu EN14785 i u saglasnosti sa standardima 15a B-VG (Austrija), BimschV2 (Nemačka).

Ložišni prostor je sastavljen od lima i vermikulita. Pećnica štednjaka je emajlirana.

Sa štednjakom se isporučuje liveni odvod dima (pozicija 12), koji se vezuje pomoću dva vijka za plotnu.

Na slici.3 je dat izgled štednjaka sa sastavnim delovima bitnim za rukovanje. Radni sto štednjaka sastoji se od limene plotne (pozicija 10 i 11). Pripremanje hrane je moguće samo na ovim pozicijama i u tavi pećnice (pozicija 15.).

Zaptivanje između plotne i rama štednjaka, između odvoda dima kao i na svim vratima, ostvareno je bezazbesnim pletenicama.

Vrata ložišta (pozicija 1), vrata pećnice (pozicija 5) su limena, s tim što su vrata obložena termootpornim staklom.

Spoljašnje bočne strane i pleh za pečenje, izrađuju se od čeličnog lima i zaštićuju se emajlom, termootpornim prahom ili su od prohromskog lima.

### 3.4. Pelet

#### Opis:

Pelet je proizvod dobijen presovanjem strugotine i piljevine suvog, visokokaloričnog drveta. Piljevina i strugotina se podvrgavaju visokom pritisku gde se usled toga zagrevaju i stvaraju prirodno vezivo. Prilikom presovanja nisu dozvoljena dodatna veziva. Kao čist proizvod biomase pelet je CO<sub>2</sub> neutralan, tj. ne doprinosi efektu staklene bašte. Drvo kao osnovni sastojak peleta je obnovljiv izvor energije i gorivo budućnosti. **Za ovaj štednjak se mora koristiti pelet prečnika 6 mm i dužine 10-25mm, u suprotnom može doći do problema u radu štednjaka.**

Kvalitet peleta definisan je standardima DIN plus, DIN 51731, ÖNORM M1735, SS 187120, EN 14961-2 i drugim. Preporučujemo korišćenje peleta ekvivalentnog klasi A1 EN plus prema standardu EN 14961-2.

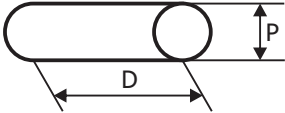

Sastav peleta	Stablo drveta Hemijski netretirani drveni ostatci
Dimenzije peleta 	P - Prečnik peleta - 6mm ± 1 mm D - Dužina peleta - 5 < L < 30 mm
Energetska vrednost	4,6 ≤ Q ≤ 5,3 kWh/kg
Vlažnost	≤ 10%
Pepeo	≤ 0,7 %
Specifična težina	> 600 kg/m <sup>3</sup>

## **Upotreba peleta za MBS štednjak**

Preporuka je da se pelet nabavlja od ovlašćenih distributera i proizvođača peleta, koji mogu da garantuju kvalitet peleta. Potrebno je pelet čuvati u propisanim uslovima koje je naveo proizvođač. U slučaju da pelet postane vlažan mogu se javiti određeni problemi u radu štednjaka. Takođe ako se kupuje pelet od nekvalitetnog drveta koji sadrži smolu štednjak neće funkcionisati adekvatno. Intenzitet grejanja i temperature spremanja hrane variraju u zavisnosti od kvaliteta peleta. Neki vidovi poremećaja u radu su:

- Pojava prevelike količine prašine.
- Štednjak se prebrzo zaprlja pa je potrebno intenzivnije čišćenje.
- Čašica ne može da se očisti u potpunosti prilikom rada štednjaka.
- Dolazi do prepunjavanja čašice.
- Staklo se veoma brzo prlja i postaje crno.
- Neadekvatno sagorevanje u ložištu.
- Zaglavljivanje dozera.
- Pojava vakuma u magacinu usled lepljenja peleta za zidove magacina za pelet.

**Pojavom gore navedenih situacija ovlašćeni distributer ili kompanija MABER COMERC DOO ne snose nikakvu odgovornost.**

### **3.5. Ambalaža**

Ambalaža je projektovana tako da ima dobru zaštitu usled manipulacije štednjaka. Međutim, i pored ovoga moguća su oštećenja usled transporta od kompanije do distributera i od distributera do korisnika. Potrebno je pregledati štednjak i u slučaju nekih oštećenja obavestiti ovlašćenog distributera ili MABER COMERC DOO i prijaviti problem kako bi se na što brži način odreagovalo i isti bio rešen.

Ambalaža štednjaka se uklanja prilikom instaliranja štednjaka, odnosno pre puštanja štednjaka u rad. Svi materijali se mogu reciklirati. Materijale za pakovanje (stiropor, plastične kese, delovi od poliestra) treba držati van domašaja dece. Plastični delovi ambalaže se odlažu na za to predviđena mesta u skladu sa propisima. Zabranjeno je spaljivati ih ili ih uništavati van propisa. Drveni delovi ambalaže se vezuju ekserima, iz tog razloga voditi računa prilikom njihovog otkivanja i odlaganja da ne dođe do povrede.

### **3.6. Sagorevanje**

Sagorevanje je proces između goriva i oksidansa, u kojem se stvara toplota zbog promene hemijskih sastojaka. Uz oslobađanje toplote može se pojaviti svetlost, u obliku žarenja ili plamena.

Tri elementa koja su potrebna za sagorevanje čine:

- Zapaljivo gorivo (pelet).
- Oksidans (kiseonik, najčešće iz vazduha).
- Paljenje (električni grejač).

Da bi se dobilo sagorevanje gorivo i oksidans moraju biti dostupni u pravilnom odnosu. Reakciju između ova dva elementa započinje grejač koji se žari i tako potpaljuje pelet koji se nalazi u čašici štednjaka, zatim počinje mešanje goriva i oksidansa i kao rezultat dobija se sagorevanje. Takav početak je sa takozvanom vrućom reakcijom jer se toplota sa užarenog upaljača prenosi na pelet. Sagorevanje može biti jedno od pokazatelja da li je sa uređajem sve u redu. Sledeći primeri mogu biti od pomoći kako odreagovati i šta preduzeti pre poziva servisera.

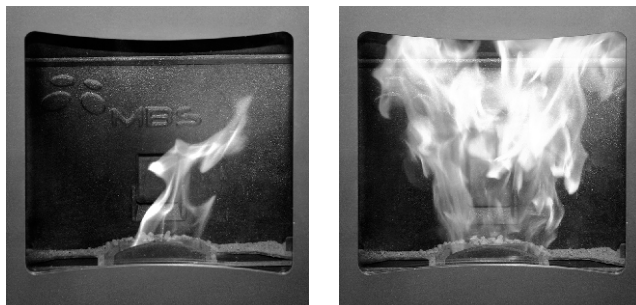

Slika 1

Slika 1 prikazuje neadekvatno sagorevanje u vidu malog plamena. Kada se ovo uoči potrebno je proveriti da li su pre svega dimovodni kanali prohodni tj. da li nije došlo do njihovog eventualnog začepjenja što uključuje i sam dimnjak. Sledeće što treba proveriti jeste zaprljanost štednjaka, ako štednjak nije dugo čišćena može doći do zagušenja dimovodnih puteva unutar same štednjaka (pogledati poglavlje „čišćenje i održavanje peći“). Na kraju proveriti da li su delovi štednjaka vraćeni na svoje mesto kako treba. Ako je čašica za sagorevanje kojim slučajem izmeštena može doći do ulaska viška vazduha koji je nepoželjan za sagorevanje. Takođe treba proveriti i sve silikonske pletenice koje vremenom gube svoju elastičnost i takođe time utiču na zadihtovanost štednjaka. Pored svih ovih navedenih preporuka na ovakvo sagorevanje utiče i sam kvalitet peleta što je objašnjeno u poglavlju o peletu.

**Ako je sve u redu sa uređajem, a i dalje se pojavljuje opisana situacija odmah pisano ili telefonom obavestiti ovlašćeni servis ili službu servisa u kompaniji.**

Na slici 2 prikazan je plamen koji odgovara dobrom sagorevanju i dobrom radu štednjaka.

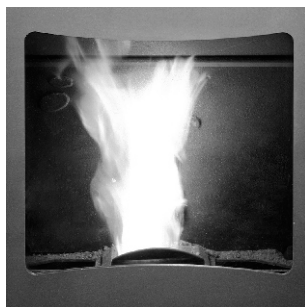

Slika 2

Plamen je žuto - bele boje i u čašici za sagorevanje nalazi se minimalna količina prašine i nesagorelog peleta.

### 3.7. Sastavni delovi štednjaka

1. Vrata ložista
2. Unutrasnja vrata ložista
3. Ručica unutrasnjih vrata ložista
4. Ručica vrata ložista
5. Vrata pećnice štednjaka
6. Ručica vrata šporeta
7. Termometar
8. Vrata magacina za pelet
9. Displej
10. Plotna za čišćenje
11. Plotna
12. Odvod dima
13. Pepeljara
14. Prednji poklopac za čišćenje
15. Tava
16. Bočna strana
17. Nogice za podešavanje visine štednjaka
18. Servisni poklopac
19. Servisni priključak
20. Termički prekidač
21. Prekidač za uključivanje i isključivanje
22. Priključni kabal za napajanje
23. Zadnji poklopac za čišćenje
24. Poklopac patosa pećnice

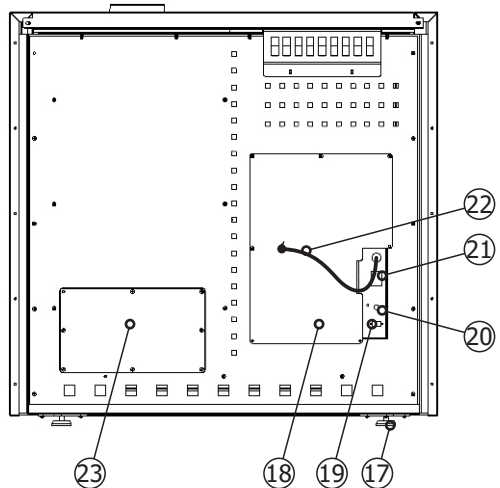
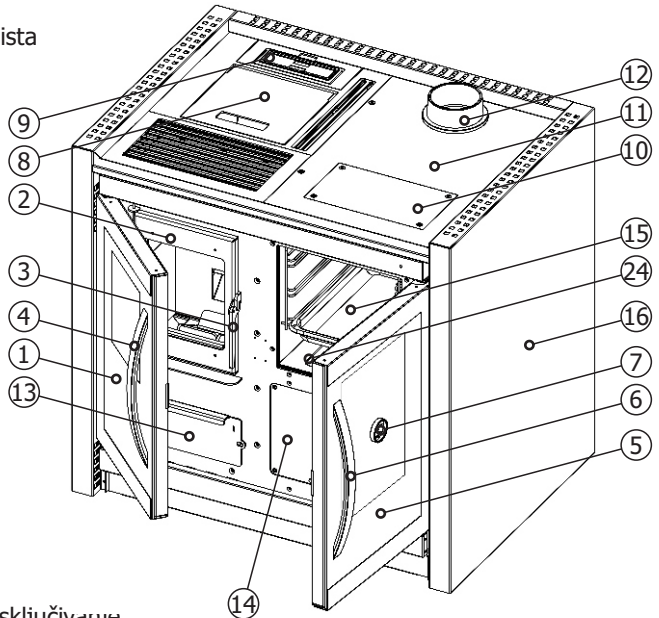

### 3.8. Tehnički podaci

Dimenzije (VxŠxD)	870x904x653 mm
Priključak na dimnjak	Centralni, Ø120mm
Napon (50Hz) / Snaga električnog dela	230 V / 545 W **
Snaga štednjaka (min./max.)	7kW / 11,5 kW
Stepen iskorišćenja (min./max.)	89,43 % / 89,46 %
Težina	220 kg
Emisija CO (svedeno na 13% O2)	min. 0,077 % $\cong$ 0,095 g/m <sup>3</sup> max. 0,120 % $\cong$ 0,149 g/m <sup>3</sup>
Emisija prašine (min./max.)	0,014 g/m <sup>3</sup> / 0,020 g/m <sup>3</sup>
Maseni protok dimnih gasova (min./max.)	8,2 g/s / 9,7 g/s
Gorivo	pelet
Prosečna temperatura izlaznih gasova	145,10 °C
Maksimalna potrošnja (min./max.)	1,7 kg/h / 2,67 kg/h
Potrebna promaja	12 $\pm$ 2 Pa
Kapacitet magacina	15 kg
Dimenzije pećnice štednjaka (VxŠxD)	346x300x440 mm
Minimalno rastojanje od zapaljivih materija: od pozadi / sa strane / spreda	20cm / 50cm / 100cm

#### \*\* Napomena:

Štednjak ima dva motor ventilatora (izduvanje vrućeg vazduha iz peći) snage po 47W, motor ventilatora izlaznih gasova snage 54W, motor dodavača (dozera) peleta snage 45W, kao i upaljač snage 350W koji se uključuje samo pri paljenju peleta. Tokom rada štednjaka pojedini ventilatori rade u režimu koji je fabrički programiran.

### 4. Sigurnosni uređaji

Štednjak je opremljena sofisticiranim sigurnosnim uređajima koji u slučaju nepredviđenih situacija zaustavljaju rad štednjaka, sprečavajući time sve posledice koje mogu biti uzrokovane nepravilnim radom štednjaka. U svakom slučaju kada se problem pojavi uređaji će zaustaviti ubacivanje peleta i počće faza gašenja štednjaka. To će se manifestovati odgovarajućim alarmom na displeju (više o tome u poglavlju „Alarmi“).

## 5. Pozicioniranje i montaža štednjaka

### 5.1. Okruženje

Pozicioniranje štednjaka je ključno za uspešno zagrevanje prostorije. Pre nego što odlučite gde da postavite štednjak morate u obzir da uzmete sledeće:

- Štednjak se priključuje na napon od 230V/50Hz.
- Priključno mesto mora biti odrađeno po zahtevima distributera električne energije i važećim propisima.
- Napojni kabal treba biti bez prekida i oštećenja, ne sme prelaziti preko zagrejanih delova štednjaka niti sme prelaziti preko drugih uređaja koji mogu dovesti do njegovog oštećenja.
- Nosivost poda na kome se štednjak instalira mora da bude dovoljna da izdrži težinu štednjaka.
- Vazduh za sagorevanje se ne može dobiti iz zatvorenih prostorija (garaža) ili iz prostorija bez ventilacije. Mora se obezbediti provetravanje prostorija kako bi svež vazduh, koji je potreban za sagorevanje, dolazio do štednjaka.
- Štednjak nije preporučljivo instalirati u sobi gde se spava, vlažnim prostorijama ili prostoriji namenjenoj za ostavu.
- U slučaju postavljanja štednjaka na pod koji je od drveta, preporuka je da se postavi zaštitna ploča (staklena, limena aluminijumska) koja prelazi gabarite štednjaka i to bočno po 10 cm a spređa 30 cm.
- Najpoželjnije je štednjak instalirati u najvećoj prostoriji u objektu kako bi se dobilo maksimalno iskorišćenje štednjaka.
- Minimalna površina prostorije u kojoj se može instalirati je 25-35 m<sup>2</sup>, u suprotnom neće se štednjak maksimalno iskoristiti.
- Instalater treba da garantuje lak pristup štednjaka i dimnjaku.
- Štednjak se ne sme postavljati u neposrednoj blizini drvenih elemenata, rashladnih uređaja, plastičnih elemenata nameštaja ili drugih zapaljivih materijala.
- Minimalna udaljenost sa prednje strane od zapaljivih materijal treba da iznosi 100cm, a sa bočnih strana 50cm i sa zadnje strane 20cm.

### 5.2. Povezivanje peci sa dimnjakom

Pre montaže štednjaka proveriti da li je dimnjak urađen u skladu sa propisima, ima li prepreka u dimnjaku i naprslina koje se moraju obavezno sanirati. Za odvod dima mogu se koristiti klasični zidani dimnjaci ili dimnjaci od cevi koje moraju da budu dobro zaptivene na spojevima i izolovane, kako se ne bi stvarala kondenzacija u njima. Sistem odvoda dima (dimnjak) od metalnih cevi mora biti uzemljen u skladu sa postojećim zakonskim propisima. Ovo je obavezno po zakonu. Priključak uzemljenja dimnjaka mora biti nezavistan od uzemljenja štednjaka.

Štednjak se ne sme instalirati bez dimnjaka. Ako se štednjak instalira bez dimnjaka vlasnik snosi odgovornost za eventualne smetnje u radu štednjaka.

Dimnjak mora da poseduje sledeće karakteristike:

- vrh dimnjaka mora biti otporan na vetar.
- na vrhu dimnjaka mora se postaviti kapa dimnjaka kako bi se dimnjak zaštitio od kiše.
- maksimalni poprečni presek svetlog otvora 15x15 cm (prečnik 15 cm), maksimalna visina 4-5 m.
- mora postojati zaptivka na spoju dimovodnih cevi i dimnjaka.
- mora postojati otvor za inspekciju tj. kontrolu.
- obavezno mesto za skupljanje i odvod kondenzata.

Štednjak je konstruisan tako da se na dimnjak povezuje dimovodnim cevima prečnika 120 mm. Nisu dozvoljene fleksibilne cevi za priključivanje štednjaka na dimnjak. Montiranje dimovodnih cevi od štednjaka do dimnjaka treba obaviti tako da se ispoštuje hermetičnost spoja. **Preporučujemo da se koriste dimovodne cevi sa gumama kao elementima za zaprivanje, u slučaju da su dimovodne cevi bez gume ili nekog drugog silikonskog zaptivača obavezno je staviti temperaturni silikon po unutrašnjem obodu cevi i tako ih spojiti, u suprotnom može doći do pojave propuštanja dima na spojevima dimovodnih cevi. Dim je produkt sagorevanja i u kontaktu sa zidovima dolazi do njihovog prljanja i pojavljivanja crnih fleka.** Štednjak mora biti instaliran na samo jedan dimnjak (spoljašnji ili unutrašnji) i samo jedan štednjak može biti instaliran na jedan dimnjak. Upotreba mrežica na kraju dimovodnih cevi je apsolutno zabranjena, jer može doći do slabog funkcionisanja štednjaka. Za povezivanje sa dimnjakom mogu se koristiti ne više od 3 krivine pod uglom od 90°, maksimalna dužina horizontalnih dimovodnih cevi može biti 1m dok maksimalna vertikalna dužina može iznositi najviše 2.5 m.

### Važno:

Pre instaliranja štednjaka obavezno proveriti promaju u dimnjaku, jer je ona jedan od ključnih faktora pravilnog funkcionisanja štednjaka. U daljem tekstu navešćemo Vam primer kako najjednostavnije možete proveriti da li je promaja u Vašem dimnjaku dobra. Za proveru promaje dimnjaka potrebna vam je jedna upaljena sveća. Plamen sveće prineti priključnom otvoru dimnjaka i ako se dogodi proces da se plamen povija prema otvoru promaja je zadovoljavajuća (slika 4b). Slabo povijanje plamena ukazuje na problem sa dimnjakom i lošu promaju za funkcionisanje štednjaka (slika 4a). Napominjemo da je ovo empirijska provera dimnjaka i ne mora da bude merodavna, najmerodavnije su provere pomoću uređaja koji su namenjeni za to.

**Prilikom posete usled reklamacije, komisija MABER COMERC DOO ili ovlašćeni distributer proverava i promaju dimnjaka uređajem koji je sertifikovan po evropskim standardima.**

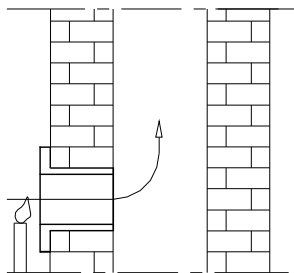

Slika 4a

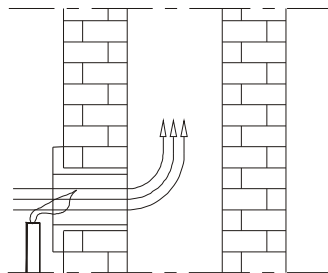

Slika 4b

Ukoliko je promaja u dimnjaku loša, obavezno proveriti ispravnost dimnjaka. Dimnjak može da se nalazi u unutrašnjosti objekta (unutrašnji dimnjak) ili može da se nalazi izvan objekta (spoljašnji dimnjak). Ako je štednjak instalirana na spoljašnjem dimnjaku on mora biti izolovan.

Nedostaci dimnjaka mogu biti:

- loše izveden vetrobran
- strano telo, izbočine ili druge prepreke u dimnjaku
- napukline dimnjaka
- nahvatana garež (usled ne čišćenja dimnjaka)
- preduboko ubačena cev u dimnjak
- kamin bez vrata ili neki drugi otvor na dimnjaku

### 5.3. Povezivanje peći sa dimnjakom

Na sledećim slikama pokazani su neki od primera pravilnog i nepravilnog instaliranja štednjaka.



Slika 5

Na slici 5 je prikazan pogled štednjaka sa gornje strane, gde se vidi pozicija odvoda dima iz štednjaka.

## Ispravno

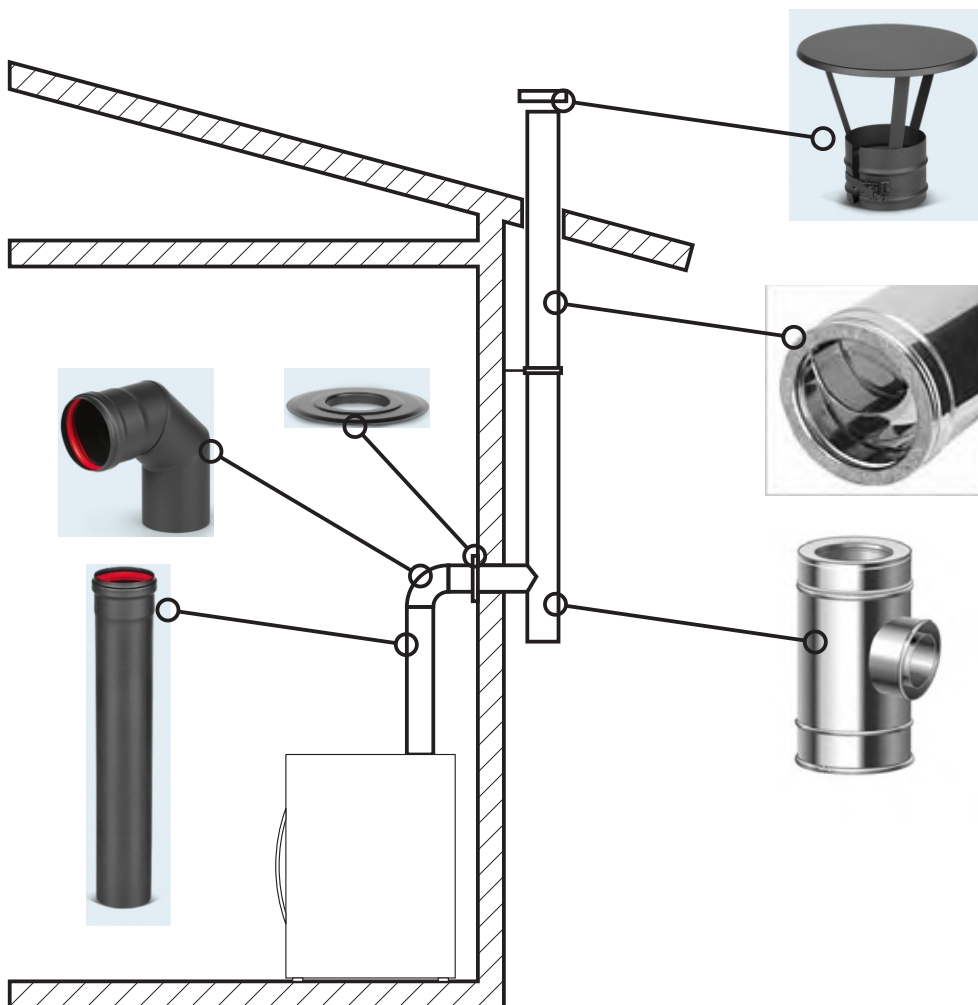

Slika 6

Na slici 6 prikazan je ispravan način na spoljni dimnjak. Dimnjak mora imati odgovarajuću izolaciju. Na vrhu mora postojati kapa za zaštitu od kiše i vetra a na dnu mora biti postavljena jedinica za skupljanje kondenzacije u dimnjaku.

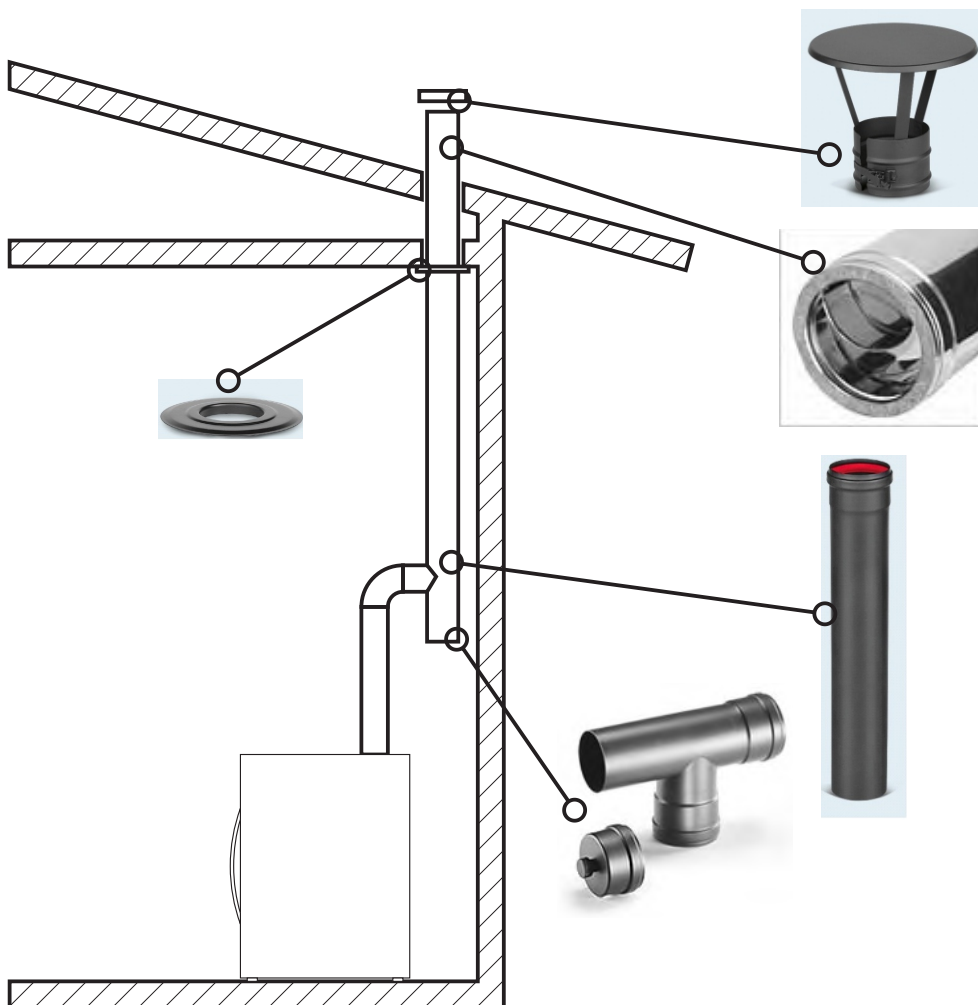
**Ispravno**

Slika 7

Na slici 7 prikazan je ispravan način instaliranja štednjaka na unutrašnji dimnjak. Unutar prostorije koriste se dimovodne cevi prečnika 120 mm koje ne moraju biti izolovane, vrlo je bitno da se obezbedi adekvatno zaptivanje na spojevima cevi.

Obavezno je i postavljanje sistema za kondenzaciju kako bi bilo problema pri radu. Na vrhu dimnjaka obavezna je kapa za zaštitu od kiše i vetra, a ako je dimnjak izložen spoljašnjim uticajima mora se izolovati.

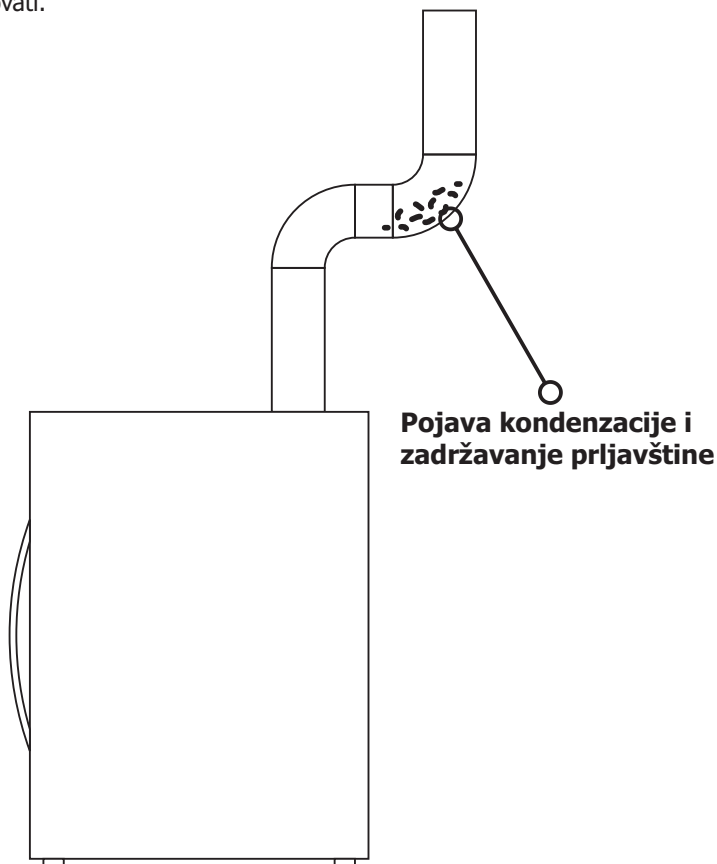

Slika 8

Prilikom montiranja dimnovodnih cevi kao na slici 8 mora se voditi računa o pjavi kondenzacije i nagomilavanju prljavštine u određenim zonama krivine. Ovakav vid montaže štednjaka je dozvoljen uz obavezu redovnog održavanja i čišćenja dimnovodnih cevi. U suprotom javiće se problemi koji su opisani usled začepljenja dimnjaka.

## Ispravno

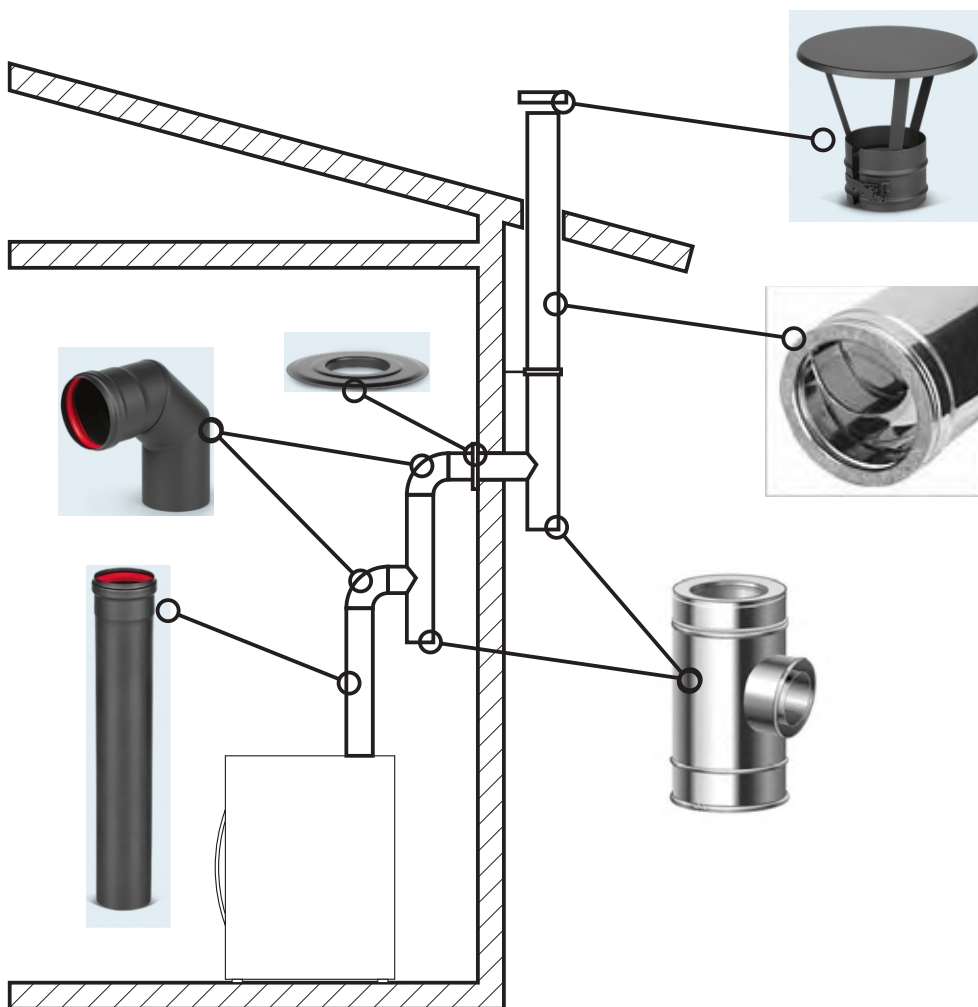

Slika 9

Na slici 9 prikazano je instaliranje peći na kombinacijom unutrašnjih dimovodnih cevi i spoljašnjeg dimnjaka. Obavezno je da spoljašnji dimnjak bude izolovan, da na vrhu postoji kapa koja štiti od kiše i vetra da na dimnjaku postoji sistem za regulaciju kondenzacije. Što se unutrašnjih dimovodnih cevi tiče ne moraju biti izolovane, moraju imati odgovarajuću zaptivenost na spojevima. Na zid je veoma važno postaviti rozetnu (štucnu) i dobro je zadihtovati kako ne bi propustila dim, ako dim dođe u dodir sa zidom mogu se pojaviti fleke usled reakcije. Takođe je potreban sistem za kondenzaciju na dimovodnim cevima.

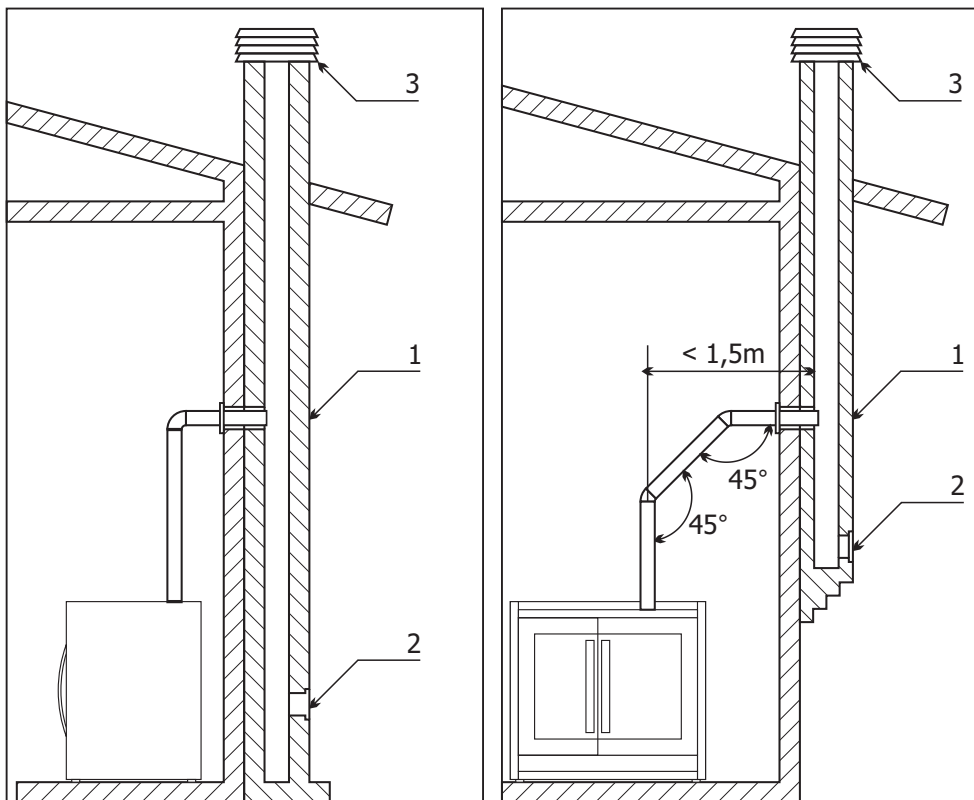

Slika 10

Na slici 10 prikazan je način montaže štednjaka na zidani dimnjak (1). Zidani dimnjak mora da poseduje revizioni otvor (2) za čišćenje i zaštitu od kiše i vetra (3).

Gore su navedeni neki od primera koji se često dešavaju u praksi, vrlo je važno da štednjak instalira osoba koja je stručna u poslovima instaliranja štednjaka i dimnjaka.

## 6. Puštanje štednjaka u rad - Obaveza ovlašćenog lica

Nakon pravilnog instaliranja štednjaka prema zahtevima i propisima vrši se puštanje štednjaka u rad. Prilikom puštanja štednjaka u rad treba se pridržavati sledećih saveta:

- Prilikom prvog puštanja u rad doći će do sagorevanja ovarbanih delova štednjaka, što će prouzrokovati određenu količinu dima i neprijatnog mirisa. Zbog ovoga je obavezno napraviti dobru cirkulaciju vazduha kako bi se prostorija provetрила i uklonili neprijatni mirisi u što kraćem roku

- Prilikom prvog puštanja u rad, preporučujemo prisustvo stručne osobe u trajanju od minimalno 30 min, i njegovo uveravanje da su ispunjeni svi zahtevi za bezbedan rad štednjaka.
- Obavezno proverite da li je štednjak pravilno priključena na električnu mrežu, povezana sa dimnjakom, udaljena na bezbedno rastojanje od zapaljivih materijala, snabdevena kvalitetnim peletom i da li je obezbeđen dotok svežeg vazduha do štednjaka.
- Obavezno je proveriti da li sonda koja meri ambijentalnu temperaturu nije u kontaktu ili u blizini izvora toplote, jer ako jeste štednjak neće imati pravilnu informaciju o temperaturi u prostoriji. Preporuka je da se postavi na 10 cm od poda i da bude udaljena od odvoda dima koji se zagreva prilikom rada štednjaka.
- Kada su svi uslovi zadovoljeni pritisnite prekidač (prikazan na slici 4 pod rednim brojem 16) tako da bude postavljen u poziciju 1. Nakon ovoga pratite uputstva iz poglavlja "Rukovanje i upravljanje radom peći"

## 7. Čišćenje i održavanje štednjaka

Čišćenje štednjaka je ključni faktor za pravilno funkcionisanje štednjaka. Ignorisanjem ovog postupka postoji rizik od niza problema koji mogu da se jave. Sva čišćenja štednjaka se odvijaju isključivo kada je štednjak isključena sa električne mreže i kada su štednjak i pepeo u potpunosti hladni.

Održavanje štednjaka može biti na **dnevnom, nedeljnom, mesečnom i godišnjem nivou**. U daljem tekstu biće razrađeni svi nivoi detaljno i korisnik se mora strogo pridržavati ovih saveta i preporuka kako ne bi izgubili garanciju na proizvod i kako bi sprečili eventualna oštećenja proizvoda i okoline.

- **Čišćenje spoljašnjih površina** - obavlja se mekom krpom koja neće oštetiti površine štednjaka. Sredstva za čišćenje hemijskog porekla ne oštećuju površine štednjaka i mogu se koristiti. Bojene i emajlirane površine ne čistiti abrazivnim sredstvima.
- **Čišćenje unutrašnjih površina** - pri čišćenju štednjaka koristiti zaštitne rukavice. Čiste se unutrašnji zidovi ložišta štednjaka od nagomilane gareži i kupljenje sitnih i nesagorelih komada vakumskim aparatima i pomoćnim priborom.
- **Obojeni i lakirani delovi** se ne čiste abrazivnim sredstvima jer se time prouzrokuje skidanje farbe. Može se koristiti mešavina vode i deterdženta. Vlažnom krpom ili sunderom lagano preći preko delova, nakon toga ih ostaviti da se osuše.

### Dnevno čišćenje štednjaka:

Odnosi se na svakodnevno održavanje štednjaka koje je minimalno. U dnevno održavanje štednjaka spada čišćenje pepela iz čašice štednjaka u ložištu, čišćenja same čašice, čišćenje prostora oko same čašice, čišćenje stakla, čišćenje magacina za pelet. Čišćenje se vrši vakumskim aparatom (usisivačem) za usisavanje pepela i to kada je štednjak potpuno hladna.

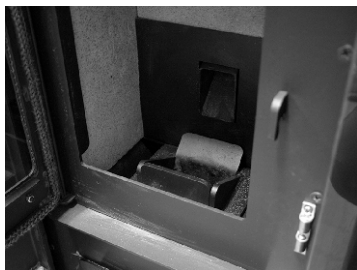

Slika 11

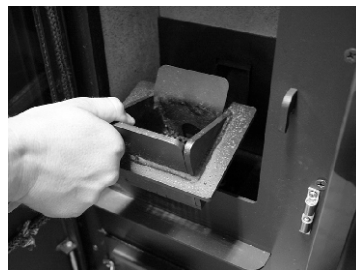

Slika 12

Čišćenje se vrši tako što se otvore vrata ložišta (slika 11), nakon toga se izvadi čašica (slika 12) i sva sadržina se isprazni iz nje. Svi otvori na čašici moraju biti očišćeni kako bi se obezbedila dobra cirkulacija vazduha koji je neophodan za dobro sagorevanje. Nakon toga vakuumskim aparatom se usisa sva prašina iz ložišta i prostora oko čašice.

Usled lošeg peleta na dnu čašice može da se stvori sloj šljake nastale nesagorevanjem peleta i pojavom smole iz peleta. Ako se čašica ne očisti dobro doći će do prepunjavanja čašice i mogućeg samozapaljivanja štednjaka.

**Takođe je vrlo bitno da se nakon čišćenja čašica pravilno vrati na mesto**, ne sme biti zazora između nosača čašice i čašice, proveriti da li čašica ne udara u cev upaljača ili sam upaljač koji se nalazi sa leve strane čašice.

Ako čašica nema adekvatno naleganje takođe može doći do pojave prepunjavanja čašice što bi uzrokovalo samozapaljivanje štednjaka.

- **Staklo štednjaka** čistiti suvom krpom. Ukoliko je potrebno možete koristiti vodu i blage deterdžente, ali to se sme raditi isključivo kada je staklo hladno. **Ukoliko je staklo vruće u dodiru sa vodom može doći do njegovog pucanja.** Abrazivna sredstva oštećuju staklo. Pre ponovnog puštanja štednjaka u rad staklo mora da bude potpuno suvo.
- **Čišćenje magacina za pelet** podrazumeva usisavanje preostale prašine koja ispadne iz amog džaka zajedno sa peletom. Ako se prašina koja se unese sa peletom nataloži u dnu magacina i u dovoljnoj količini dospe u dozator prouzrokuje zaglavljivanje dozatora.

### Nedeljno čišćenje štednjaka:

Nedeljno održavanje štednjaka se odnosi na pražnjenje posude za pepeo.



Slika 13



Slika 14

Nakon otvaranja vrata ložišta, osloboditi pepeljaru odvijanjem vijaka, uhvatiti za ručicu (slika 13), lagano je izvući (slika 14) i sadržaj koji se nalazi u njoj odložiti na za to predviđeno mesto. Imati u vidu pri nošenju pepeljare da je prašina lagana i ako se ne nosi mirno može doći do njenog razletanja po prostoriji. Nakon odlaganja pepela pepeljaru istim postupkom vratiti na njeno mesto. Prilikom čišćenja treba obratiti pažnju na pletenice koje se nalaze na pepeljari, u slučaju da su pohabane i istrošene njihova zamena je obavezna.

### **Godišnje održavanje štednjaka:**

Podrazumeva kompletno čišćenje štednjaka i svih kanala za tok gasovitih produkata sagorevanja kroz štednjak. Godišnje čišćenje obuhvata i dnevno, nedeljno, mesečno čišćenje. Za kompletno čišćenje štednjaka potrebna je demontaža pojedinih delova štednjaka. Demontaža se obavlja po sledećem redosledu:

1. Skidaju se dimovodne cevi sa odvoda dima (pozicija 12 slika 3.),
2. Plotna za kuvanje (pozicija 10 na slika 3.),
3. Prednji poklopac za čišćenje (pozicija 14 na slika 3.),
4. Zadnji poklopac za čišćenje (pozicija 23 na slika 3.),
5. Poklopac patosa pećnice (pozicija 24 na slika 3.).

Nakon demontaže detaljno se čisti unutrašnjost vakumskim aparatima i pomoćnim priborom. Pored navedenog čišćenja godišnje, kao preporuka proizvođača odnosi se i zamena delova koji se prilikom rada habaju i troše. Pre svega se misli na silikonske pletenice i zaptivke. Preporučljivo je menjati ih nakon grejne sezone jer one održavaju zaptivenost štednjaka.

## 8. Rukovanje i upravljanje štednjakom

Rukovanje štednjaka se vrši preko komadnog displeja koji se nalazi iza samog poklopca magacina na vrhu štednjaka. Komandna tabla omogućava komunikaciju sa programatorom pomoću dirki. Displej i pokazivači (na LCD displeju) informišu operatera o radu štednjaka.

Na slici 23 prikazan je izgled komadne table sa objašnjenjima.

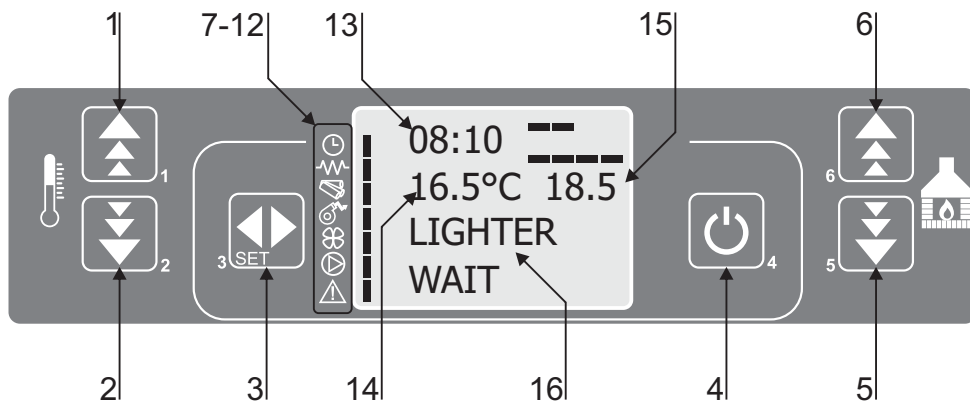

### Legenda:

#### Dirke:

- 1 - povećavanje temperature i programske fukcije menjanja dana, vremena
- 2 - smanjenje temperature i programske fukcije menjanje dana, vremena
- 3 - promena programa SET
- 4 - ON/OFF uključivanje/isključivanje, izlaz iz programa
- 5 - smanjenje intenziteta grejanja
- 6 - povećanje intenziteta grejanja

#### Displej centralnom delu komandne table:

- 7 - sat - programiranje aktivno - ⌚
- 8 - grejač - grejač aktiviran - 🔥
- 9 - šematski prikaz peleta - dovod goriva aktivan - 🪵
- 10 - turbina - ventilator izduvnih gasova aktivan - 🌀
- 11 - ventilator - ventilator svežeg vazduha aktivan - 🌀
- 12 - indikator alarma - ⚠️
- 13 - sat
- 14 - pokazatelj sobne temperature
- 15 - pokazatelj temperature vode
- 16 - informacije o radu peći

### 8.1. Stavljanje štednjaka u pogon

Kada je štednjak priključen na električni izvor, prebacite strujni prekidač koji se nalazi sa zadnje strane štednjaka u položaj **I**. Tada se na displeju pojavljuju sledeće poruke: vreme, sobna temperatura, vrednost inteziteta grejanja (od P1do P5) i **OFF** - štednjak nije u funkciji (slika 24)

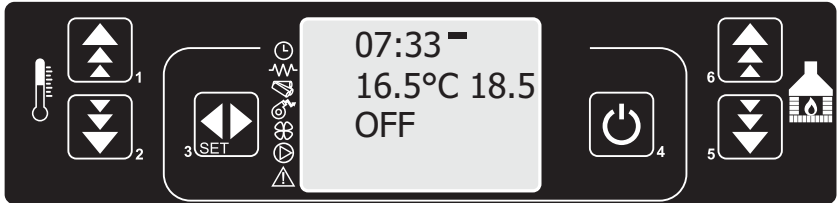

Slika 24

Dirku 4 (uključivanje) držite pritisnutu nekoliko sekundi. Promena poruke na displeju sa OFF na **START** označava početak rada štednjaka (slika 25), aktivira se grejač što je praćeno porukom **LIGHTER WAIT** (slika 26). Nakon toga se pojavljuju naizmenično poruke **LOAD PELLETT** i **FIRE WAIT**, što označava da je počelo punjenje štednjaka peletom i njegovo ubacivanje u gorionik i da se očekuje paljenje vatre u ložištu (slike 27 i 28).



Slika 25



Slika 26

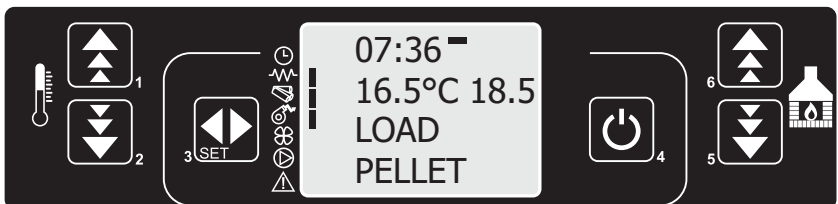

Slika 27



Slika 28

Kada dođe do paljenja plamena u gorioniku, gasi se upaljač i na displeju se pojavljuje poruka FLAME LIGHT (slika 29).

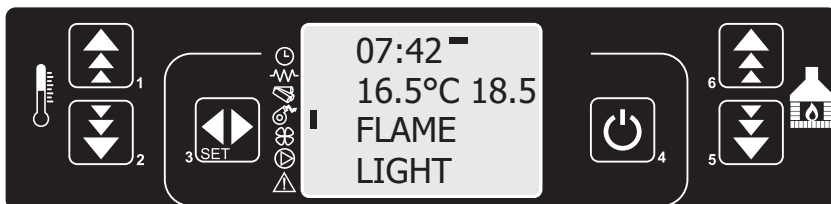

Slika 29

Po uspostavljanju stabilnog plamena, na displeju se pojavljuje poruka WORK (slika 30). Na displeju se pojavljuje odabrani režim rada (P1,P2...P5) kao i indicacija da je uključen ventilator svežeg vazduha. Kada štednjak uđe u stabilan poces rada na svakih 10 do 20 min u trajanju od 40 sekundi dolazi do čišćenja čašice gorionika od nesagorelog peleta što je praćeno porukom na displeju CLEANING FIRE-POT slika (31)



Slika 30

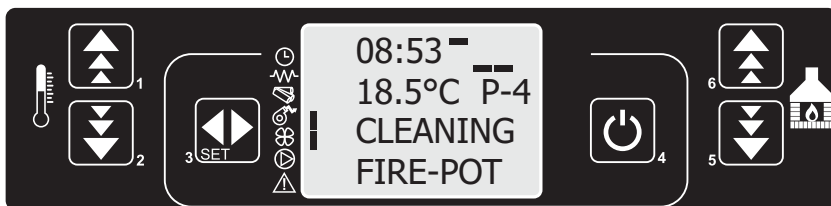

Slika 31

## 8.2. Podešavanje intenziteta grejanja (snage grejanja), pečenja i kuvanja

Dirkama 5 i 6 bira se željeni intenzitet grejanja, što se može očitati na displeju gde se pojavljuje poruka SET TEMP WATER i brojna vrednost od 01 do 05 (slika 32). Najveći inenzitet grejanja je na 05.

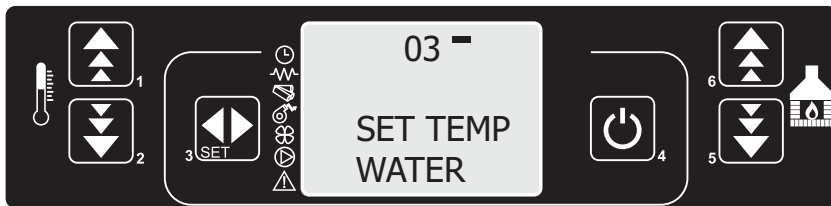

Slika 32

### 8.3. Podešavanje željene temperature

Željenu temperaturu prostorije u kojoj je štednjak možete podesiti pritiskom na dirke 1 ili 2 nakon čega će se na displeju pojaviti željena temperatura kao što je to prikazano na slici 33.

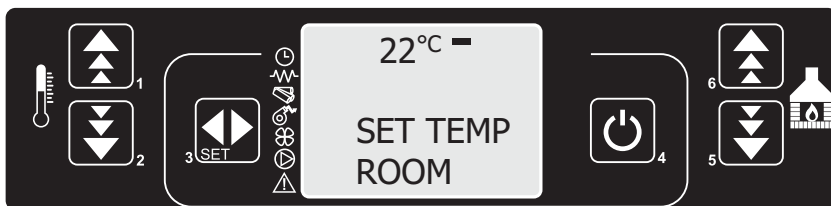

Slika 33

### 8.4. Dostizanje željene temperature u toku rada

Nakon dostizanja zadate ambijentalne temperature, štednjak prelazi u ekonomičan režim rada pri čemu se ostvaruju uštede u gorivu, a na displeju se pojavljuje poruka WORK MODULAT kao što je to prikazano na slici 34.



Slika 34

### 8.5. Isključivanje štednjaka

Štednjak se isključuje pritiskom na dirku 4 u trajanju oko 2 do 3 sekunde. Dodavač prestaje sa radom, ventilator izduvnih gasova ostaje uključen još oko 10 min sve dok se temperatura dima ne spusti ispod zadate vrednosti, za to vreme se gasi plamen i snižava temperatura štednjaka. Takođe ventilator svežeg vazduha dodatno izduvava vazduh dok se štednjak ne ohladi. Ova aktivnost je praćena porukom CLENING FINAL na displeju, pri čemu su uključeni indikatori da su oba ventilatora u radu, kao što je to prikazano na slici 35. Po hlađenju štednjaka, oba ventilatora prestaju sa radom i na displeju se pojavljuje poruka OFF da je štednjak ugašena kao što je to prikazano na slici 36.

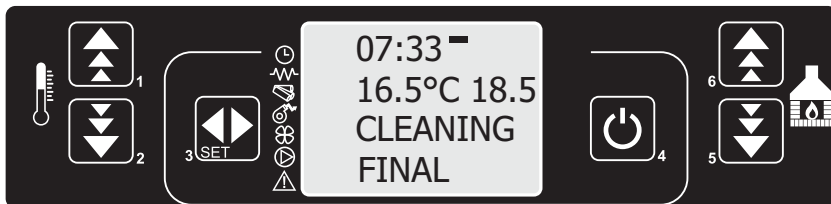

Slika 35

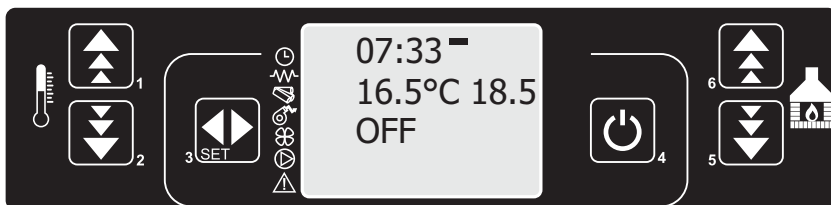

Slika 36

Ponovno startovanje štednjaka moguće je nakon 5-7 minuta od trenutka isključivanja štednjaka.

### 8.6. Prinudno isključivanje štednjaka i njegovo pokretanje

Prinudno isključivanje štednjaka može doći usled prekida električne energije, usled nedostatka peleta u magacinu i usled neke nepravilnosti u radu same.

Ako do isključivanja štednjaka dođe usled nedostatka električne energije, a pri tom da je u magacinu ostala količina peleta, ponovno pokretanje se vrši tako kao što je opisano u poglavlju 8.1. U ovom slučaju dozator koji ubacuje pelet u ložište se nije ispraznio i nakon startovanja štednjak će nastaviti sa radom.

Ako do isključivanja štednjaka dođe usled nedostatka peleta u magacinu i u samom dozeru, pojaviće se na displeju odgovarajuća poruka i alarm (više u poglavlju "Alarmi"). U ovom slučaju sipati pelet u magacin i preko komande LOAD INITIAL (slika 37) napuniti dozator. Komanda Load initial se nalazi u meniju 07, do nje se dolazi tako što pritisnete taster SET a zatim tasterom 5 dođete na meni 07. Kada pelet počinje da upada u čašicu to je jasan znak da je dozator napunjen i nakon toga može se se štednjak startovati prema opisu iz poglavlja 8.1.

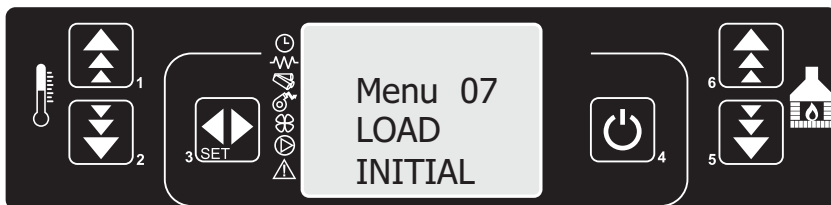

Slika 37

Slika 37-b

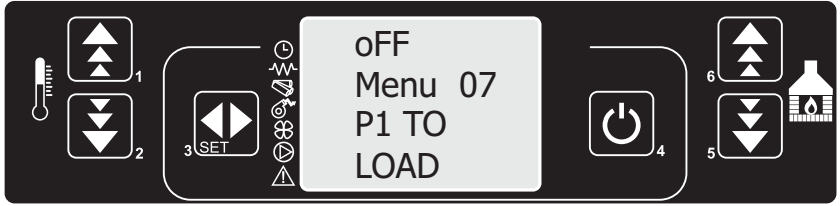

Slika 37-c

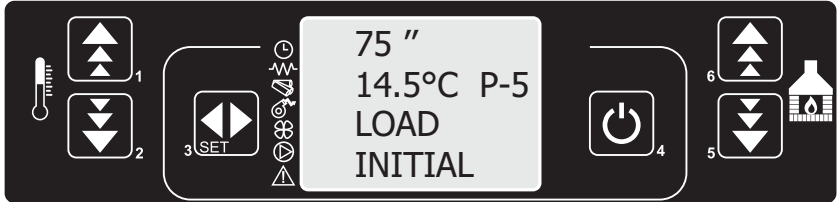

Slika 37-d

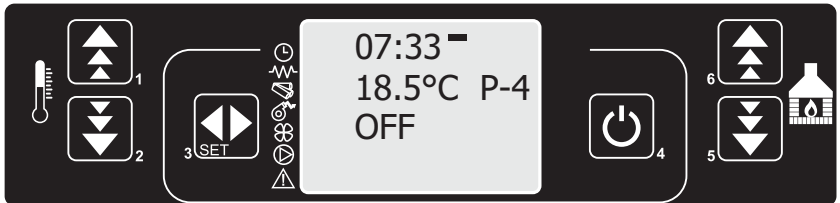

Ako do isključivanja štednjaka dođe usled neke nepravilnosti u radu štednjaka, u tom slučaju pojaviće se odgovarajući alarm i tada treba postupati prema uputstvima iz poglavlja "Alarmi".

### 8.7. Daljinsko upravljanje

Temperatura i kapacitet grejanja štednjaka se mogu podešavati daljinskim upravljačem (slika 38).

Na njemu se nalaze simboli temperature (termometar) i znaci + i - (leva strana daljinskog upravljača), kao i simbol vatre sa znacima + i - (desna strana daljinskog upravljača). Znak + služi za povećanje, a znak - služi za snižavanje vrednosti temperature i kapaciteta.

Uz daljinski upravljač se isporučuje baterija. Daljinski upravljač koristi bateriju CR2025 (3V).



Slika 38.

### 8.8. Podešavanje časovnika i datuma na displeju

Štednjak na pelet ima mogućnost paljenja i gašenja u toku dana i to se reguliše programima. Da bi se štednjak programirao potrebno je pre svega podesiti časovnik i datum na displeju komandne jedinice. Da bi se to uradilo potrebno je pristupiti meniju za podešavanje vremena i datuma. Prvo se pritisne taster SET, a zatim tasterom 5 doći do menija 02 (slika 39).

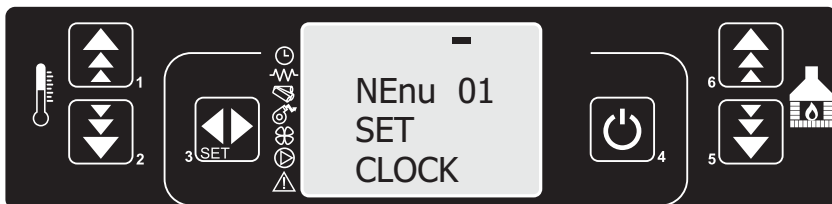

Slika 39

Pritisnuti taster SET i tasterima 1 ili 2 podesiti tačan dan u nedelji (slika 40)



Slika 40

Pritisnuti taster SET i tasterima 1 ili 2 podesiti sate na časovniku (slika 41).

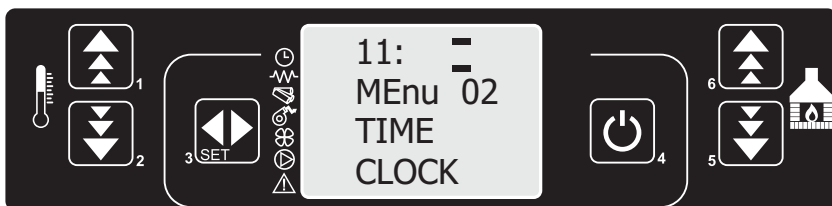

Slika 41

Pritisnuti taster SET i tasterima 1 ili 2 podesiti minute (slika 42).

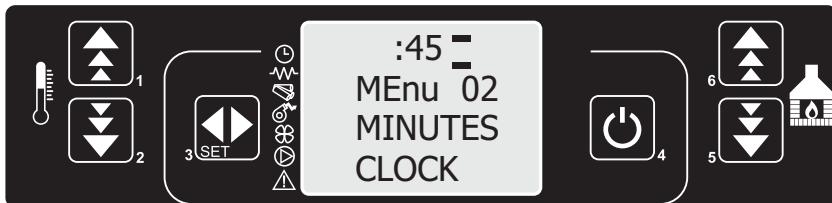

Slika 42

Pritisnuti taster SET i tasterima 1 ili 2 podesiti dan u mesecu (slika 43).

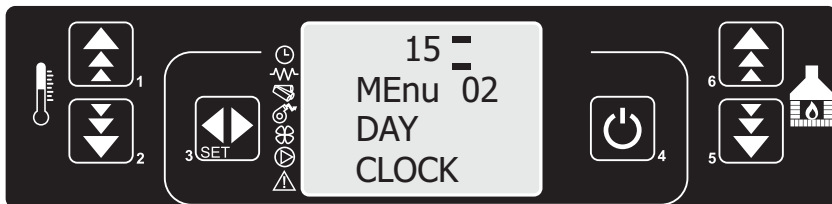

Slika 43

Pritisnuti taster SET i tasterima 1 ili 2 podesiti mesec u godini (slika 44).

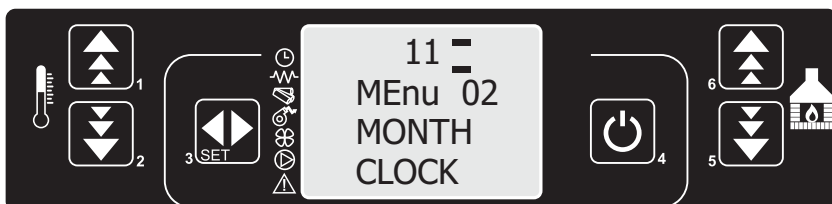

Slika 44

Pritisnuti taster SET i tasterima 1 ili 2 podesiti godinu (slika 45).

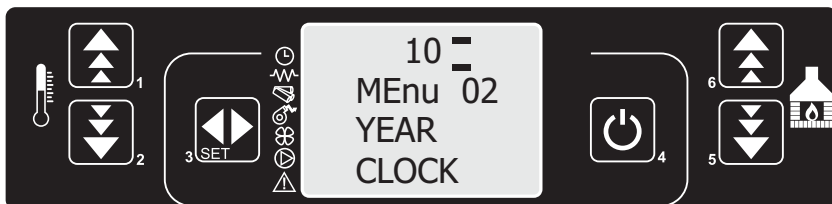

Slika 45

## 9. Kuvanje i pečenje

Za spremanje hrane predviđena je pre svega plotna za kuvanje (Slika 3, Pozicija 10.) i tava (Slika 3, Pozicija 15.).

Intezitet spremanja hrane je povezan sa intezitetom grejanja. Dirkama 5 i 6 na displeju bira se željeni intenzitet spremanja hrane (postupak opisan u 8.2. podešavanje intenziteta snage grejanja, pečenja i kuvanja), koji se može očitati na displeju gde se pojavljuje poruka SET TEMP WATER i brojna vrednost od 01 do 05 (slika 32). Najveći inenzitet kuvanja i pečenja je na 05.

Za kuvanje hrane predviđena je pre svega plotna za kuvanje (Slika 3, Pozicija 10.). Ukoliko je potrebno intezivnije grejati prostoriju većim snagama, a pri tom koristiti manju temperaturu za kuvanje, temperaturu kuvanja moguće je smanjiti odmicanjem posude kuvanja sa plotne (Slika 3, Pozicija 10.) u deo plotne (Slika 3, Pozicija 11.) bliži odvodu dima gde je temperatura kuvanja manja.

Za pečenje hrane koristi se Tava (Slika 3, Pozicija 15.). Pored regulacije snage pečenja preko regulacije snage (indetično kuvanju) moguće je i regulisati intezitet pečenja podizanjem ili spuštanjem tave na različite visine klizača. Najjače pečenje je na gornjim klizačima, spuštanjem tave smanjuje se intezitet pečenja. Tavu je moguće spustiti i na dno pećnice bez korišćenja klizača.

## 10. Programiranje rada štednjaka

Postoje 4 vrste programiranja štednjaka:

- Dnevno programiranje
- Nedeljno programiranje
- Vikend programiranje
- Programiranje STAND BY moda.

### 10.1. Dnevno programiranje rada štednjaka

Štednjak se može po želji dva puta paliti i gasiti i to se reguliše programima uz napomenu da je potrebno dovoljno vreme između gašenja i novog paljenja da se štednjak ohladi. Pre svega potrebno je podesiti vreme i datum (kao što je to opisano u poglavlju 8.8). Od ove radnje zavise kasnije funkcije uključivanja i isključivanja, pa zato podesite tačno vreme. Pritisnuti taster SET i tasterom 5 ući u meni 03, kao što je prikazano na slici 46.



Slika 46

Pritisnuti taster SET, prikaz na displeju je kao na slici 47. Pritiskom na taster 1 uključuje se hronometar (on) kao što je prikazano na slici 48.

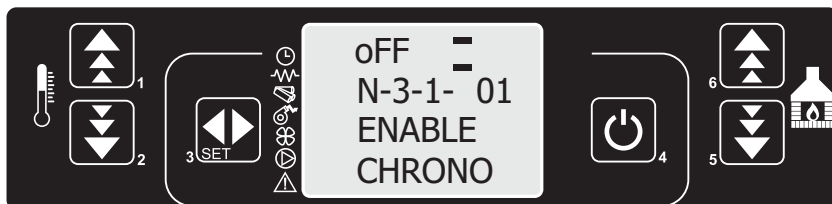

Slika 47

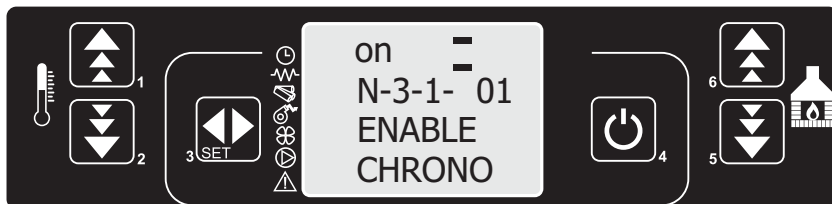

Slika 48

Potrebno je preko tastera 4 vratiti se na meni 02, zatim tasterom 5 doći će se do prikaza na displeju kao što je slika 49.

Slika 49

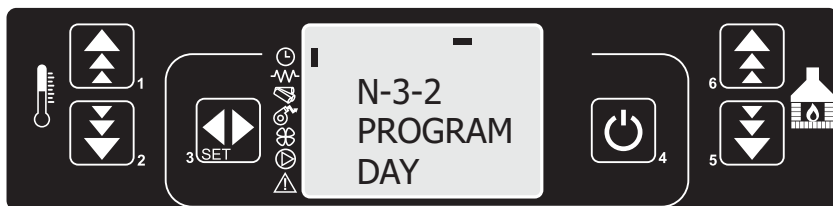

Pritisnuti taster SET pa taster 1 i aktivirati dnevno programiranje (on) kao što je prikazano na slici 50.

Slika 50

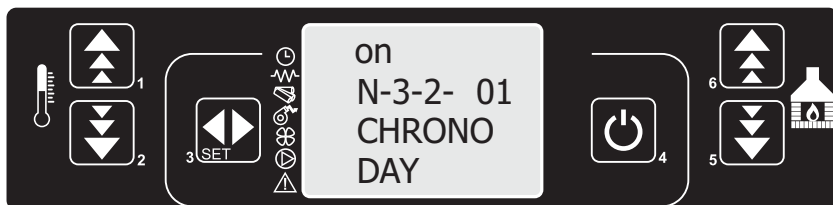

Zatim se vratimo na meni sa slike 49 pritiskom na taster 4, nakon toga dva puta pritiskamo taster set i displej će izgledati kao na slici 51. Sa tasterima 1 ili 2 vrši se podešavanje vremena prvog paljenja štednjaka u toku dana. Pritiskom tastera SET displej će izgledati kao što je prikazano na slici 52 zatim tasterima 1 ili 2 podešavamo vreme prvog gašenja štednjaka.

Slika 51

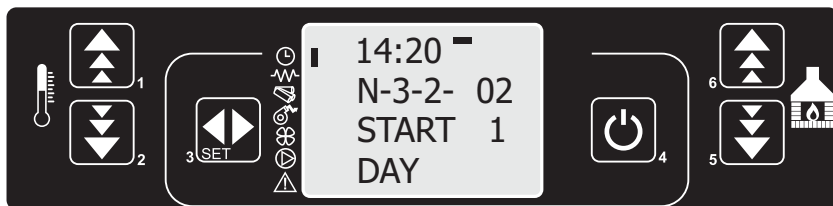

Slika 52



Pritiskom na taster SET prelazi se na podešavanje drugog programa. Sa tasterom 1 podešavamo vreme drugog paljenja štednjaka (slika 53). Pritiskom na taster SET podešavamo vreme drugog gašenja štednjaka (slika 54). Posle završenog podešavanja tasterom 4 vraćamo se u osnovni meni i na displeju će se pojaviti indikator da je dnevno programiranje aktivno.

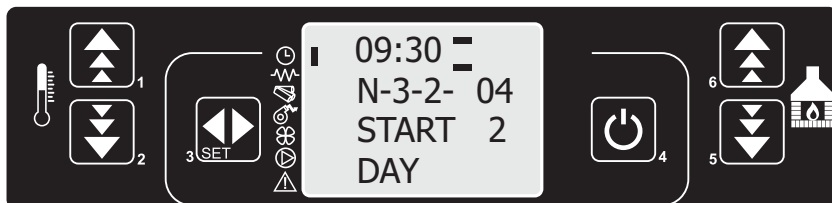

Slika 53

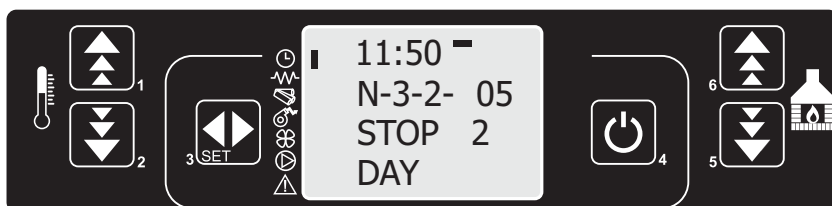

Slika 54

Pritiskom na taster SET prelazi se na podešavanje drugog programa i njegovog aktiviranja za svaki dan u nedelji pojedinačno (na isti način kako je to urađeno za program 1). Isti postupak uraditi i za preostala dva programa (program 3 i 4). Indikator da je programiranje aktivirano biće prikazan na displeju.

**Napomena:** Dezaktivirajte dnevni program ako želite da koristite nedeljno programiranje!

## 10.2. Nedeljno programiranje rada štednjaka

Vikend programiranje omogućava programiranje, uključivanje i isključivanje šporeta, (dva puta u toku dana) tokom vikenda (subotom i nedeljom). Aktivirajte nedeljno programiranje samo ako su dnevno i nedeljno programiranje deaktivirani.

Prva 4 koraka pri programiranju su ista kao i pri podešavanju dnevnog programa (slike 23-26). Pritisnuti taster 4 a zatim tri puta taster 5 i displej će izgledati kao što je to prikazano na slici 39.



Slika 55

Zatim pritisnuti taster SET pa taster 1 i aktivirati nedeljno programiranje kao na slici 56.

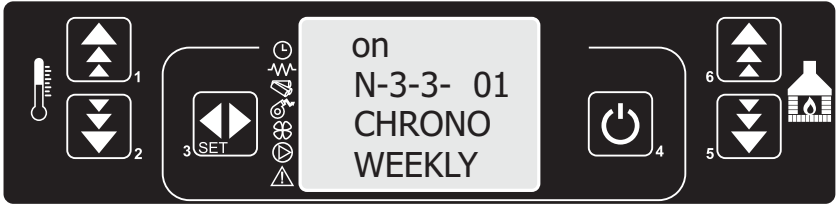

Slika 56

Pritisnuti taster SET, a zatim tasterom 1 podešavamo vreme startovanja u prvom programu kao što je prikazano slikom 57. Isti postupak ponoviti i podesiti vreme gašenja štednjaka u prvom programu (slika 58).

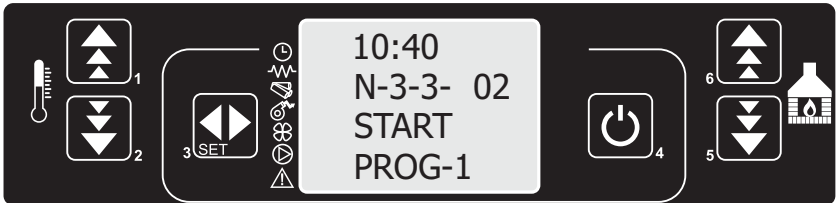

Slika 57

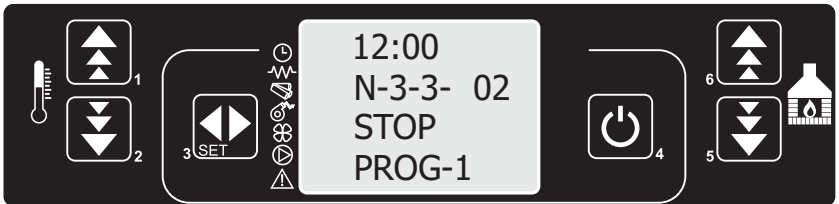

Slika 58

Pritisnemo dirku SET i sa dirkom 1 aktiviramo (ON) ili deaktiviramo (OFF) program 1 za odgovarajući dan u nedelji počev od ponedeljka pa do nedelje kao što je prikazano na slici 59 i slici 60. Prelazak iz dana u dan se vrši pritiskom na dirku SET.

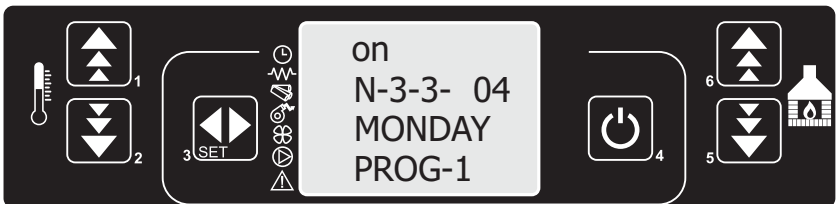

slika 59

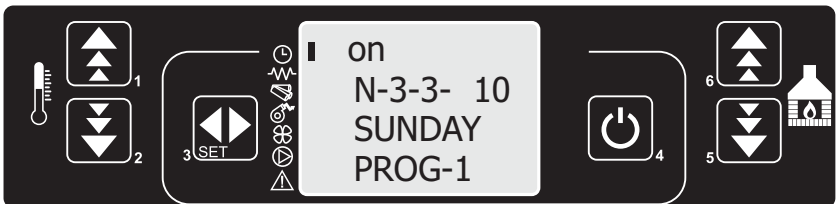

slika 60

Pritiskom na dirku SET prelazi se na podešavanje drugog programa i njegovog aktiviranja za svaki dan u nedelji pojedinačno (na isti način kako je to urađeno za program 1). Isti postupak uraditi i za preostala dva programa (program 3 i 4). Indikator da je programiranje aktivirano biće prikazan na displeju.

**Napomena:** Da bi se nedeljni program aktivirao mora se dnevni program deaktivirati.

### 10.3. Vikend programiranje rada štednjaka

Vikend programiranje omogućava programiranje, uključivane i isključivanje štednjaka, (dva puta u toku dana) tokom vikenda (subotom i nedeljom). Aktivirajte nedeljno programiranje samo ako su dnevno i nedeljno programiranje deaktivirani.

Prva 4 koraka pri programiranju su ista kao i pri podešavanju dnevnog programa (slike 46-49). Pritisnuti taster 4 a zatim tri puta taster 5 i displej će izgledati kao što je prikazano na slici 61.

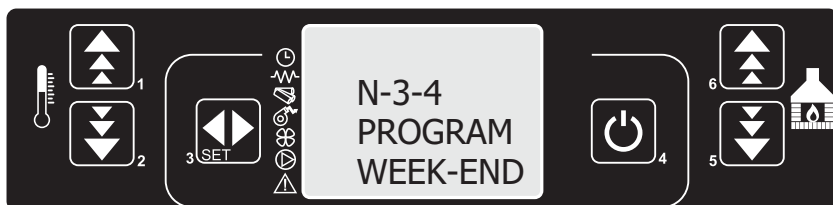

slika 61

Pritiskom na taster SET aktiviramo vikend program kao što je prikazano na slici 62.

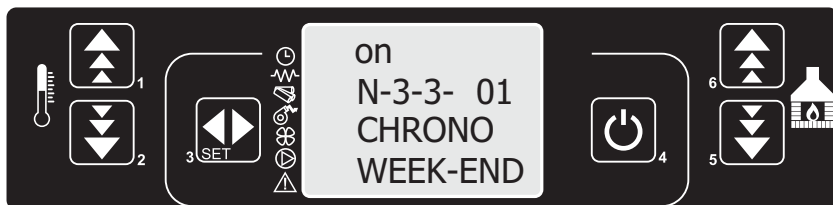

Slika 62

Programiranje prvog programa vrši se na identičan način kao programiranje dnevnog rada štednjaka, što je prikazano slikama 63 i 64.

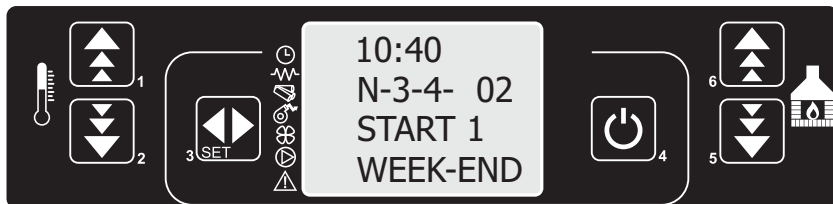

Slika 63



Slika 64

Isti postupak ponoviti i za programiranje drugog programa što se vidi na slikama 65 i 66.



Slika 65



Slika 66

Nakon ovih podešavanja tasterom 4 vraćamo se na glavni meni.

#### 10.4. Programiranje stand - by moda

**Stand - by mod** je praktično jedna vrsta termostata. Prilikom rada štednjaka ako je temperatura u prostoriji definisana sa 22°C, štednjak će raditi u zadatom režimu sve dok ne dostigne ovu temperaturu. Kada dostigne ovu temperaturu štednjak će automatski smanjiti režim sa većeg na manji ali neće se ugasi već će nastaviti da radi (tako je fabrički podešena). Tako da i kada se spusti u najmanji režim rada štednjak će i dalje grejati i raditi samim tim prekoračiće zadatu temperaturu koja će linearno da raste.

**Stand - by mod** sprečava da se ova pojava dogodi. Kada je ova opcija uključena štednjak radi u zadatom režimu dok ne dostigne 2 stepena više od zadate temperature, kada se to dogodi ona automatski gasi štednjak i počinje da je hladi. Kada se štednjak ohladi na -2 stepena ispod zadate temperature automatski se pokreće ponovno startovanje štednjaka.

**Napomena:** Štednjak kada dostigne veću ili manju temperaturu od zadate ne isključuje se i ne pali se odmah istog trena već ima svoj vremenski interval koji joj je potreban da odreaguje.

**Napomena:** Kada je ova komanda uključena potrebno češće čistiti štednjak. Naša je preporuka kada se uključi komanda da se jedan dan isprati rad štednjaka kako bi se videlo koliko se stvara prašina i pepeo i na osnovu toga vršiti čišćenje jer direktno zavisi od peleta, prostorije koja se greje, podešene temperature pa je ova situacija individualna od korisnika do korisnika.

Programiranje ove komadnde vrši se pritiskom na taster SET i onda se tasterom 5 dođe do menija 05 kao što je prikazano na slici 67.

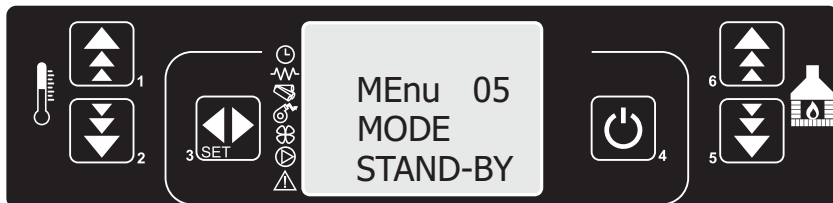

Slika 67

Zatim pritiskom na taster SET i jednim pritiskom na taster 1 ili 2 uključujemo komandu (on) slika 68.

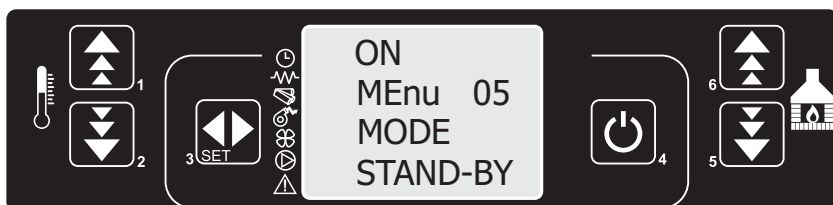

Slika 68

Nakon izvršenog programiranja tasterom 4 vratiti se na osnovni meni i time je završeno programiranje štednjaka.

## 11. Alarmi

Nepravilnosti u radu su praćene zvučnim oglašavanjem alarma i pojavom poruka na displeju koje su vezane za nastalu nepravilnost. Nepravilnost u radu može nastupiti usled više temperature izlaznih gasova od propisanih, nepravilnog rada zbog teperaturene sonde aspiratora, kada je došlo do smetnje u odvodu dima, u slučaju da se pelet ne upali u toku faze paljenja, u slučaju nestanka peleta, u slučaju nestanka el.energije, u slučaju gašenja štednjaka.

Prilikom prvog uključivanja štednjaka na prekidaču O/I, na zadnjoj stani štednjaka, ili prilikom nestanka struje, može se uključiti alarm kao što je prikazano na slici 69.

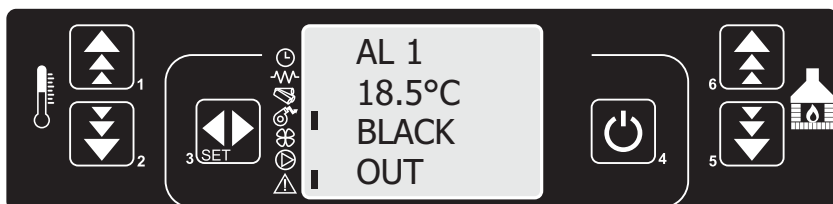

Slika 69

Potrebno je poništiti alarm pritiskom na taster 4 u trajanju od par sekundi, pa će displej izgledati kao na slici 70. Tom prilikom se uključuju oba ventilatora i počinje pročišćavanje štednjaka u trajanju od 10 min. Posle završetka tog procesa displej će izgledati kao na slici 71 i štednjak će biti spremna za ponovni start.

Slika 70

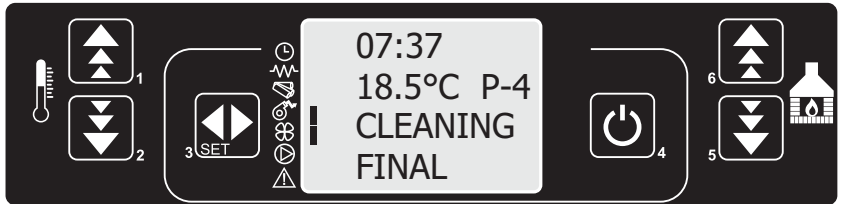

Slika 71

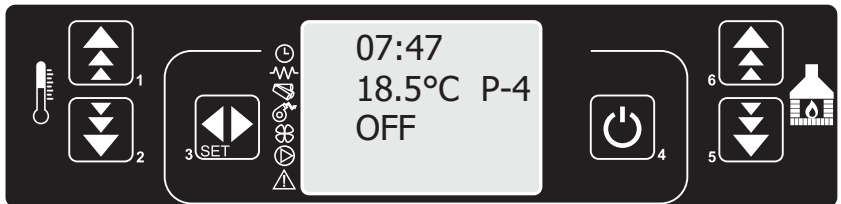

Nakon pojave svakog od alarma, na displeju se ispisuje ATTESA RAFFRED (SLIKA 72) što označava nastavak alarma a poništava se držanjem tastera 4 u trajanju od nekoliko sekundi.

Slika 72

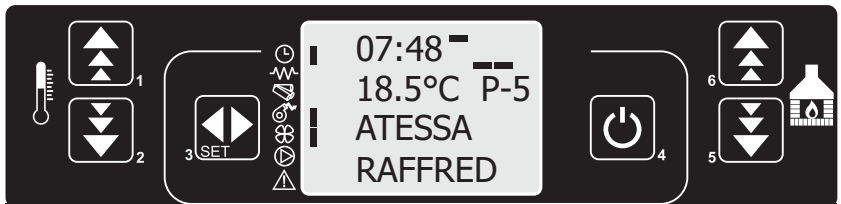

## TABELA ALARMA

<b>Indikacije na ekranu</b>	<p><b>Opis</b> On je povezan sa ventilatorom izduvnih gasova i stalno proverava temperaturu izduvnih gasova da bi kotao radio sa potpunom bezbednošću.</p>
<b>PROBE EXHAUST</b>	<p><b>Kad se aktivira</b> Aktivira se kada kontroler ne može očitavati temperaturu izduvnih gasova.</p> <ul style="list-style-type: none"> <li>• Nakon 30s počinje da se čuje zvučni signal.</li> </ul>
	<p><b>Šta treba raditi</b> Isključite štednjak.</p> <ul style="list-style-type: none"> <li>• Zvučni signal prestaje.</li> <li>• Nakon čišćenja peći ponovo je startujte.</li> </ul>
<b>Indikacije na ekranu</b>	<p><b>Opis</b> Povezan je sa izduvnim gasovima i detektuje temperaturu izduvnih gasova. Označava da peć nije počela sa sagorevanjem.</p>
<b>NO FIRE</b>	<p><b>Kad se aktivira</b> Aktivira se najčešće u sledećim uslovima:</p> <ul style="list-style-type: none"> <li>• Kada je dozer prazan.</li> <li>• Pri prvom startovanju štednjaka.</li> <li>• Kada se koristi nekvalitetan ili vlažan pelet.</li> <li>• Kada su se neka strana tela isprečila u dozer pa je došlo do njegovog zaglavljivanja.</li> </ul>
	<p><b>Šta treba raditi</b> Isključite štednjak.</p> <ul style="list-style-type: none"> <li>• Ponovo upalite štednjak.</li> <li>• Nakon čišćenja štednjaka, ponovo ga startujte.</li> <li>• Ako se ponovo pojavi ovaj alarm kontaktirajte servis verovatno je problem do upaljača.</li> </ul>

<b>Indikacije na ekranu</b>	<b>Opis</b> Nije se upalio plamen.
<b>NO LIGHTING</b>	<b>Kad se aktivira</b> <ul style="list-style-type: none"> <li>• Štednjak nije detektovao plamen u zadatom vremenskom intervalu.</li> </ul>
	<b>Šta treba raditi</b> Isključite štednjak. <ul style="list-style-type: none"> <li>• Zvučni signal prestaje.</li> <li>• Očistite štednjak.</li> <li>• Proverite kvalitet peleta.</li> <li>• Ponovo startujte štednjak.</li> </ul>

<b>Indikacije na ekranu</b>	<b>Opis</b> On je povezan sa dimnjakom. Njegova svrha je da proveri vakuum unutar dimovoda, da bi se obezbedio bezbedan rad štednjaka.
<b>FAILURE DEPRESS</b>	<b>Kad se aktivira</b> Ako se na dimnjaku budu menjali uslovi za nesmetan i bezbedan rad (zbog neispravne instalacije, prisustva prepreka, lošeg održavanja, ili zbog ekstremnih vremenskih uslova npr. jak vetar), onda presostat intervenise i prekida snabdevanje strujom dozatoru. Shodno tome, dozator prestaje da se okreće, s tim prestaje i dodavanje peleta i štednjak se isključi. Na ekranu se pojavljuje indikacija <b>failure depress</b> . Posle odprilike 30 sekundi, počinje da se čuje zvučni signal (ako je aktiviran).
	<b>Šta treba raditi</b> Isključite štednjak, pritiskom na nekoliko sekundi dugme ON/OFF. <ul style="list-style-type: none"> <li>• Zvučni signal prestaje.</li> <li>• Sačekajte malo i uverite se da je sagorevanje peleta preostalog u gorioniku završeno.</li> <li>• Sačekajte malo da se štednjak ohladi. Potom, locirajte i eliminišite uzroke koji su izazvali intervenciju sigurnosnog uređaja (mogući problem sa dimnjakom).</li> <li>• Konačno, posle čišćenja štednjaka, ponovo ga startujete, pritiskom na dugme ON/OFF.</li> </ul>

<b>Indikacije na ekranu</b>	<b>Opis</b> On je povezan sa gorionikom.
<b>NO PELLET</b>	<b>Kad se aktivira</b> <ul style="list-style-type: none"> <li>• Ako prestane ubacivanje peleta u ložište štednjaka. Samim tim prestaje sagorevanje i štednjak se gasi.</li> </ul>
	<b>Šta treba raditi</b> Isključite peć, pritiskom na nekoliko sekundi dugme ON/OFF. <ul style="list-style-type: none"> <li>• Zvučni signal prestaje.</li> <li>• Isključite štednjak.</li> <li>• Proverite da li se ispraznio magacin sa peletom, ukoliko jeste sipajte pelet i ponovo startujte štednjak.</li> <li>• Ukoliko se nije ispraznio kontaktirajte službu servisa radi konsultacije.</li> </ul>

<b>Indikacije na ekranu</b>	<b>Opis</b> Ne postoji nikakva komunikacija izmedju el. kartice i ventilatora izduvnih gasova.
<b>FAN FAILURE</b>	<b>Kad se aktivira</b> El. kartica ne učitava podatke ventilatora za izduvne gasove (encoder) ili se ventilator pokvario ili izduvni gasovi imaju preveliku temperaturu i ventilator gasova prekinuo je rad radi bezbednosti.
	<b>Šta treba raditi</b> Isključite štednjak, pritiskom na nekoliko sekundi dugme ON/OFF. <ul style="list-style-type: none"> <li>• Zvučni signal prestaje</li> <li>• Isključite štednjak</li> <li>• Ako ventilator ne reaguje, znači da je prestao da radi da bi se ohladio i počeo opet za nekoliko minuta.</li> <li>• Morate vršiti mesečno održavanje štednjaka.</li> <li>• Nakon čišćenja štednjaka ponovo ga startujte.</li> </ul>

**NAPOMENA:**

**KONTROLA KVALITETA SVAKOG ŠTEDNJAKA ZAHTEVA NJEGOVO PALJENJE I TESTIRANJE KROZ SVE REŽIME RADA. ZATO JE MOGUĆE DA SE U MAGACINU PELETA I DODAVAČU PELETA NAĐE ZAOSTALI PELET.**

## 12. Garantna izjava

### **GARANCIJA ZA OVAJ PROIZVOD JE 25 MESECI.**

Garancija ne pokriva štete nastale dejstvom atmosferskih, mehaničkih, elektrohemijskih procesa, ne pridržavanja uputstva, loših uslova skladištenja i neadekvatnog transporta. Takođe ukoliko su štete nastale dejstvom više sile (udar groma, poplave, požar..), strujnog udara ili neadekvatnih uslova rada, garancija ne važi. Delovi koji su podložni trošenju i habanju tokom rada nisu predmet garancije, a to su staklo i staklene platenice. Zaštitna boja i lakirani delovi štednjaka tokom rada menjaju boju što je prirodna osobina primenjenih materijala, tako da nisu predmet garancije. Molimo Vas da prijavite smetnje u radu, obaveštavanjem servisa MABER COMERC DOO usmenim ili pisanim putem (kontakti su dati na poslednjoj strani uputstva). Garancija prestaje da važi ukoliko se ne pridržavate datog uputstva, nestručno rukujete radom štednjaka, vršite nestručne intervencije ili ugradite delove koji ne odgovaraju originalnim.

Prilikom prijave nepravilnosti pozovite se na podatke iz garantnog lista koji mora biti uredno popunjen. Garancija na proizvod ne važi ako usled korišćenja neodgovarajućeg peleta (neodgovarajućih dimenzija ili karakteristika - prečnik, dužina, vlažnost, prašina) ili peleta u kome se nalaze strana tela, nastanu smetnje koje utiču na rad proizvoda (na zaglavljivanje dozera, oštećenje motoreduktora). Svaki dolazak servisera za reklamacije koje ne podležu garanciji će se naplaćivati poslužbenom cenovniku servisa.

Proizvođačne prihvata bilo kakvu direktnu ili indirektnu odgovornost zbog:

- Slabog održavanja.
- Nepoštovanja uputstva.
- Korišćenja u suprotnosti sa sigurnosnim merama instalacije (elektične i hidrauličke) koje nisu po važećim standardima u toj zemlji.
- Ugradnje od strane nekvalifikovanih i neobučениh osoba.
- Za izmene i popravke za koje nije odgovoran proizvođač.
- Korišćenja neoriginalnih delova.
- Nepredvidljivih događaja - više sile.
- Upotrebe peleta koji nisu odobreni od strane proizvođača.

### 13. Saveti za zaštitu okoline

#### **Pakovanje**

- Materijal za pakovanje se može 100 % reciklirati.
- Kod odlaganja na otpad, pridržavati se lokalnih propisa.
- Materijal za pakovanje (plastične kese, delovi od polistirena-stiropora itd.) treba držati dalje od domašaja dece, pošto je potencijalni izvor opasnosti.
- Vodite računa o bezbednosti prilikom uklanjanja i odlaganja drvenih letvi jer su povezane ekserima.

#### **Proizvod**

- Uređaj je izrađen od materijala koji se mogu reciklirati. Stari šporet koji više ne želite da koristite odložite na za to određeno mesto u skladu sa propisima. Pri odlaganju na otpad, pridržavati se važećih zakona o zaštiti životne sredine.
- Upotrebljavati samo preporučene vrste goriva.
- Zabranjeno je spaljivanje neorganskog i organskog otpada (plastika, iverica, tekstil, nauljeno drvo itd.), jer se pri sagorevanju oslobađaju kancerogene i druge štetne materije.









**Maber Comerc DOO**  
**Smederevo**

Đure Strugara 20 | 11300 Smederevo | Srbija | tel: 026 633 600 / 026 633 601 | fax: 026 4629 941